

# JVC



ENGLISH

DEUTSCH

FRANÇAIS

NETERLANDS

**CD RECEIVER**  
CD-RECEIVER  
RECEPTEUR CD  
CD-RECEIVER

## KD-SX991R/KD-SX911R



**KD-SX991R**

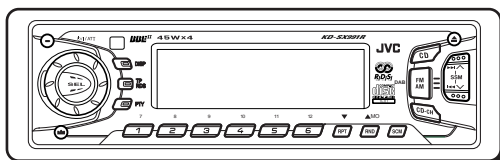

**UBE II**

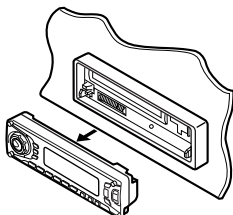

**KD-SX911R**

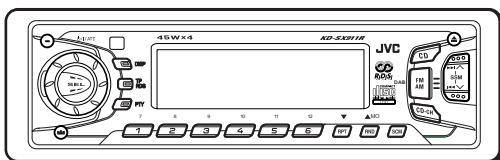

**COMPACT  
disc  
DIGITAL AUDIO  
TEXT**

For installation and connections, refer to the separate manual.  
Angaben zu Einbau und Verkabelung entnehmen Sie bitte der gesonderten Anleitung.  
Pour l'installation et les raccordements, se référer au manuel séparé.  
Zie de afzonderlijke handleiding voor details aangaande het installeren en verbinden van het toestel.

# INSTRUCTIONS

**BEDIENUNGSANLEITUNG  
MANUEL D'INSTRUCTIONS  
GEBRUIKSAANWIJZING**

## Plaats en afbeelding van labels

Onderpaneel van het hoofdtoestel

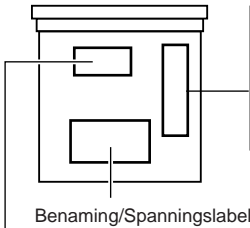

**DANGER:** Invisible laser radiation when open and interlock failed or defeated. AVOID DIRECT EXPOSURE TO BEAM. (e)

**ADVARSEL:** Usynlig laserstråling ved åbning, når sikkerhedsafbrydere er ude af funktion. Undgåudsættelse for stråling. (d)

**WARNING:** Osynlig laserstråling när denna del är öppnad och spårren är urkopplad. Betrakta ej strålen. (s)

**VARO:** Avattaessa ja suojalukitus ohitettaessa olet alltiina näkymättömälle lasersäteilylle. Älä katso säteeseen. (f)

CLASS 1  
LASER PRODUCT

### Let op:

Dit toestel heeft een lasercomponent met een hogere klasse laserstraal dan "Klasse 1".

## BELANGRIJK VOOR LASERPRODUKTEN

### Voorzorgen:

1. **KLASSE 1 LASERPRODUKT**
2. **GEVAAR:** Onzichtbare laserstralen wanneer open en interlock uitgeschakeld of defect. Voorkom directe blootstelling aan de straal.
3. **LET OP:** Open de bovenafdekking niet. Het toestel bevat geen door de gebruiker te repareren onderdelen. Laat onderhoud en reparatie over aan erkend onderhoudspersoneel.
4. **LET OP:** Deze CD-speler gebruikt onzichtbare laserstralen maar is echter voorzien van veiligheidsschakelaars die uitstraling dienen te stoppen bij het verwijderen van CD's. Het is uitermate gevaarlijk deze schakelaars uit te schakelen.
5. **LET OP:** Het gebruik van regelaars en het maken van instellingen ander dan in deze gebruiksaanwijzing aangegeven resulteert mogelijk in blootstelling aan gevaarlijke straling.

## Het apparaat terugstellen

Druk nadat u het bedieningspaneel van de eenheid heeft afgenomen met de punt van een balpen of een soortgelijk voorwerp de reset-knop in, die zich in het kale frame van de eenheid bevindt. De ingebouwde microcomputer wordt hierdoor teruggesteld.

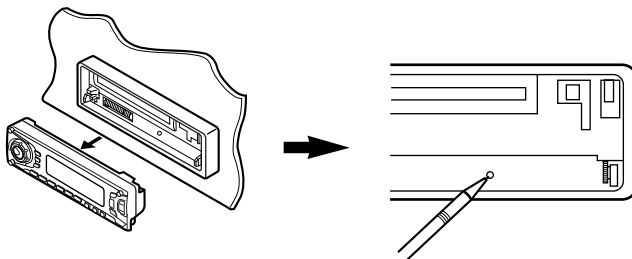

### Opmerking:

- De geheugeninstellingen — zoals de voorkeuzenders en de geluidsinstellingen — zullen eveneens gewist worden.

Hartelijk dank voor de aanschaf van dit JVC-product! Wij verzoeken u de gebruiksaanwijzing goed door te lezen voordat u het apparaat gaat gebruiken. Zo krijgt u een volledig inzicht in de functies van het apparaat en kunt u de mogelijkheden optimaal benutten.

# INHOUDSOPGAVE

Het apparaat terugstellen .....	2	<b>GELUID REGELEN .....</b>	<b>20</b>
<b>PLAATSIJNG VAN DE TOETSEN .....</b>	<b>4</b>	Geluid aanpassen .....	20
Bedieningspaneel .....	4	Werken met aangepaste geluidsmodi (Advanced SCM) .....	21
Afstandsbediening (uitsluitend voor de KD-SX991R) .....	5	Geluidsweergave aanpassen en opslaan .....	22
De afstandsbediening voorbereiden (uitsluitend voor de KD-SX991R) .....	6	<b>ANDERE HOOFDFUNCTIES .....</b>	<b>24</b>
<b>BASISBEDIENING .....</b>	<b>7</b>	Klok instellen .....	24
De stroomtoevoer inschakelen .....	7	De algemene instellingen wijzigen (PSM) .....	24
<b>BASISBEDIENING VAN DE RADIO .....</b>	<b>8</b>	Bedieningspaneel verwijderen .....	27
Naar de radio luisteren .....	8	<b>GEBRUIK VAN DE CD-WISSELAAR .....</b>	<b>28</b>
Radiozenders in het geheugen vastleggen .....	9	CD's afspelen .....	28
Afstemmen op een voorkeuzezender .....	10	Kiezen van de weergavefunctie .....	29
<b>HET GEBRUIK VAN RDS .....</b>	<b>11</b>	<b>BEDIENING VAN HET EXTERNE APPARAATEN .....</b>	<b>30</b>
Wat u kunt doen met RDS EON .....	11	Werken met een extern apparaat .....	30
Andere nuttige RDS-functies en het maken van aanpassingen .....	14	<b>BEDIENING VAN DE DAB-TUNER .....</b>	<b>31</b>
<b>GEBRUIK VAN DE CD-SPELER .....</b>	<b>17</b>	Afstemmen op een ensemble en op een van de services .....	31
Een CD afspelen .....	17	DAB-frequenties in het geheugen opslaan .....	33
Een muziekstuk of een bepaald punt op de CD zoeken .....	18	Afstemmen op een opgeslagen DAB-service .....	34
Af speelmodus selecteren .....	18	Wat u nog meer met DAB kunt doen .....	34
De tekst van een CD met CD Text weergeven .....	19	<b>ONDERHOUD .....</b>	<b>35</b>
Voorkomen dat de CD terugspringt .....	19	Omggaan met CD's .....	35
		<b>PROBLEMEN OPLOSSEN .....</b>	<b>36</b>
		<b>SPECIFICATIES .....</b>	<b>37</b>

**Opmerking:**

Voor de veiligheid is een genummerde identificatiekaart bij het toestel geleverd. Het identificatienummer is tevens op de behuizing van het toestel gedrukt. Bewaar de kaart op een veilige plaats. Deze kaart is belangrijk voor identificatie indien het toestel is gestolen.

**ALVORENS HET APPARAAT TE GEBRUIKEN**

**\*Denk aan de veiligheid....**

- Zet het volume onder het rijden niet te hard. Dit is gevaarlijk, omdat u de geluiden buiten de auto niet meer hoort.
- Zet de auto stil voordat u ingewikkelde handelingen met het apparaat gaat verrichten.

**\*Temperatuur binnen de auto....**

Als de auto gedurende lange tijd in de kou of in de warmte heeft gestaan, mag u het apparaat pas gebruiken nadat de temperatuur in de auto weer normaal waarden heeft bereikt.



# PLAATSING VAN DE TOETSEN

## Bedieningspaneel

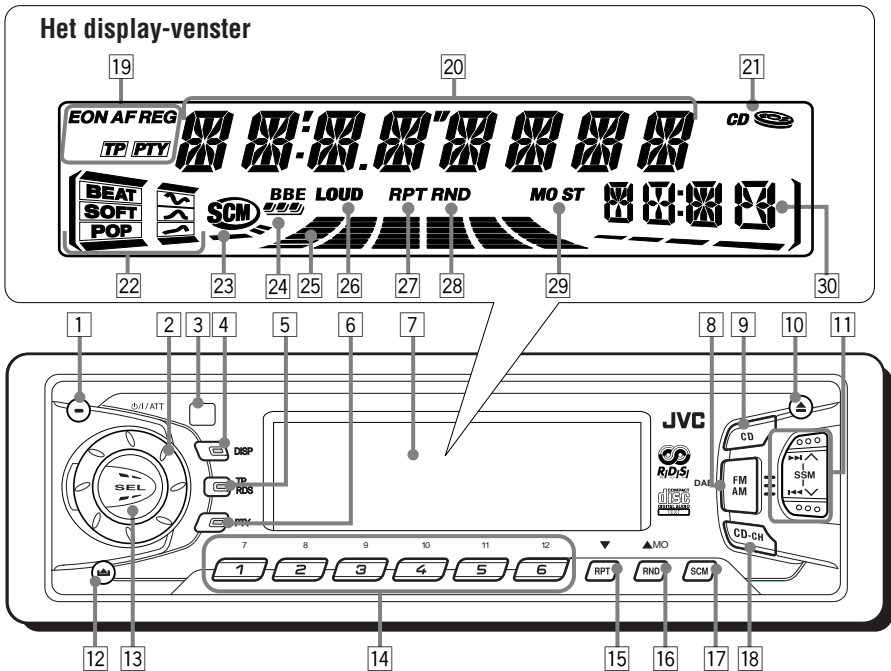

NEDERLANDS

- 1 De toets  $\phi$ /I/ATT (standby/aan/attenuator)
- 2 De bedieningsschijf
- 3 Afstandssensor
- 4 De toets DISP (display)
- 5 De toets TP (traffic programme)  
De toets RDS (radio data system)
- 6 De toets PTY (programme type)
- 7 Het display-venster
- 8 De toets FM AM
- 9 De toets CD
- 10 De toets  $\blacktriangle$  (uitwerpen)
- 11 De toetsen  $\blacktriangleright \blacktriangleleft$  /  $\blacktriangleup \blacktriangledown$   
• Deze toetsen doen dienst als SSM-toets wanneer beide toetsen tegelijk worden ingedrukt.
- 12 De toets  $\blacktriangleleft$  (het bedieningspaneel vrijgeven)
- 13 De toets SEL (selecteren)
- 14 De cijfertoetsen
- 15 De toets RPT (repeat)  
• Deze toets functioneert tevens als de  $\blacktriangledown$ -toets (DAB-service selecteren).
- 16 De toets RND (random)  
De toets MO (mono)  
• Deze toets functioneert tevens als de  $\blacktriangle$ -toets (DAB-service selecteren).

- 17 De toets SCM (sound control memory)
- 18 De toets CD-CH (CD-wisselaar)

### Het display-venster

- 19 De RDS-indicators:  
EON, AF, REG, TP, PTY
- 20 Hoofdvenster
- 21 De indicator CD
- 22 De indicators voor de geluidsmodus:  
BEAT, SOFT, POP
- 23 De indicator SCM
- 24 De indicator BBE (uitsluitend voor de KD-SX991R)
- 25 De indicator voor het niveau van het volume (of audio)
- 26 De indicator LOUD (uitsluitend voor de KD-SX991R)
- 27 De indicator RPT (repeat)
- 28 De indicator RND (random)
- 29 Indicators voor de ontvangst van de tuner:  
MO (mono), ST (stereo)
- 30 De indicator voor de afspeelbron en klok



# Afstandsbediening

(uitsluitend voor de KD-SX991R)

De volgende beschrijvingen zijn uitsluitend voor de KD-SX991R.

De KD-SX911R kan ook op afstand worden bediend als u onderstaande instructies opvolgt (met een apart aangeschafte afstandsbediening). We raden u aan om de afstandsbediening RM-RK31 in combinatie met de eenheid te gebruiken.

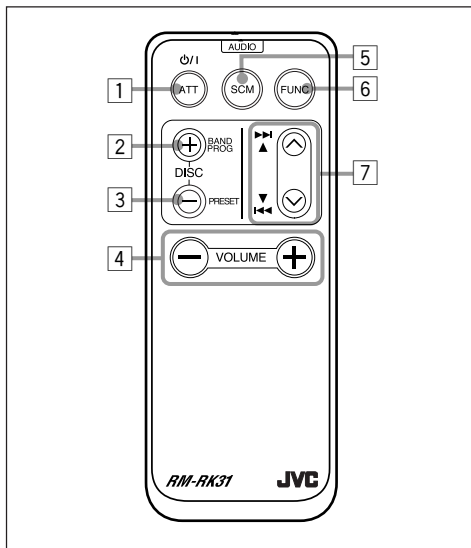

- 1 • Hiermee wordt de eenheid ingeschakeld als deze is uitgeschakeld.
  - Schakelt de eenheid uit indien u de toets ingedrukt houdt tot de vermelding "SEE YOU" op de display verschijnt.
  - Hiermee wordt het volume in korte tijd verminderd als u de toets heel even indrukt. Als u nogmaals op de toets drukt, keert het oude volumeniveau weer terug.
- 2 • Functioneert hetzelfde als de toets BAND tijdens het luisteren naar de FM-stations (of de DAB-tuner).
  - De golfband verandert door iedere druk op deze toets.
  - Functioneert als de toets DISC + tijdens het luisteren naar de CD-wisselaar. Door iedere druk op de toets verhoogt het CD-nummer en start de weergave van de gekozen CD.
  - Functioneert niet als PROG toets.

- 3 • Fungeert als de toets PRESET wanneer u naar de radio (of de DAB-tuner) luistert. Elke keer wanneer u op deze toets drukt, wordt er een voorkeuzender (of service) met een hoger nummer geselecteerd en wordt op het geselecteerde station (of de geselecteerde service) afgestemd.
  - Functioneert als de toets DISC – tijdens het luisteren naar de CD-wisselaar. Door iedere druk op de toets verlaagt het CD-nummer en start de weergave van de gekozen CD.
- 4 Deze toets heeft dezelfde functie als de bedieningsknop op de hoofdeenheid.
 

**OPMERKING:** Deze toets werkt niet voor het aanpassen van algemene instellingen wijzigen.
- 5 Voor het selecteren van de geluidsmodus. Elke keer wanneer u op de toets drukt, wordt er een andere geluidsmodus geselecteerd.
- 6 Voor het kiezen van de bron. De bron verandert door iedere druk op de toets.
- 7 • Voor het opzoeken van een zender tijdens het luisteren naar de radio.
  - Selecteert services terwijl u naar de DAB-tuner luistert, indien kort ingedrukt.
  - Selecteert ensembles terwijl u naar de DAB-tuner luistert, indien langer dan 1 seconde ingedrukt.
  - Voor versnelde weergave van een fragment in voor- en achterwaartse richting wanneer u tijdens weergave van een CD de toets ingedrukt houdt.
  - Voor het verspringen naar het begin van het volgende fragment of het spelende (of voorgaande) fragment wanneer u tijdens weergave van een CD kort op de toets drukt.



# De afstandsbediening voorbereiden

(uitsluitend voor de KD-SX991R)

## De volgende beschrijvingen zijn uitsluitend voor de KD-SX991R.

De KD-SX911R kan ook op afstand worden bediend als u onderstaande instructies opvolgt (met een apart aangeschafte afstandsbediening). We raden u aan om de afstandsbediening RM-RK31 in combinatie met de eenheid te gebruiken.

Alvorens gebruik van de afstandbediening:

- Richt de afstandsbediening recht naar de afstandssensor op het hoofdtoestel. Controleer dat er geen obstakels in het pad liggen.

Afstandssensor

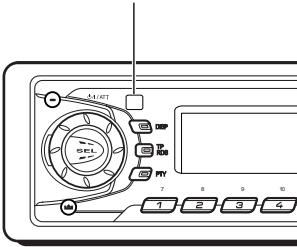

- Zorg dat er geen direct fel licht (zonlicht of van een schelle lamp) op de sensor valt.

## De batterij plaatsen

Wanneer u merkt dat het bereik van de afstandsbediening afneemt, moet u de batterij vervangen.

### 1. Verwijder de batterijhouder.

- 1) Druk de batterijhouder met behulp van een balpen of een soortgelijk voorwerp in de richting van de pijl die in de afbeelding staat aangegeven.
- 2) Verwijder de batterijhouder.

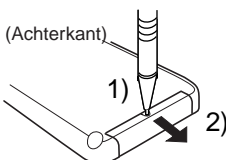

### 2. Plaats de batterij in de houder.

Laat de batterij met de pluszijde (+) naar boven in de houder zakken zodat deze vast komt te liggen.

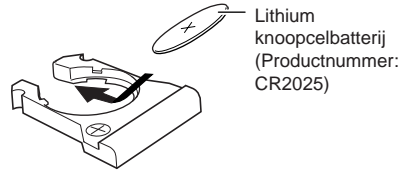

Lithium knoopcelbatterij (Productnummer: CR2025)

### 3. Plaats de batterijhouder terug in positie.

Druk de batterijhouder terug tot u een 'klik' hoort.

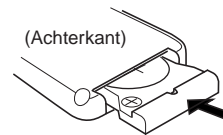

Gebruikte batterijen:

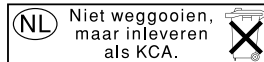

### WAARSCHUWING:

- Bewaar batterij op een plek waar kinderen geen toegang toe hebben.  
*Mocht een kind een knoopcelbatterij inslikken, waarschuw dan onmiddellijk een arts.*
- Laad de batterij niet opnieuw op, vermijd kortsluiting, haal ze niet uit elkaar, verhit ze niet en gooi geen batterij in het vuur.  
*Elk van deze handelingen kan leiden tot oververhitting, een explosie of een steekvlam.*
- Zorg ervoor dat de batterij niet in contact komt met andere metalen.  
*Dit kan leiden tot oververhitting, een explosie of een steekvlam.*
- Bescherm gebruikte batterij door deze met plakband af te plakken.  
*Als u dit niet doet, kan de batterij hitte vrijgeven, gaan lekken of brand veroorzaken.*
- Probeer de batterij nooit met bijvoorbeeld een naald of mes open te maken.  
*Als u dit doet, kan de batterij hitte vrijgeven, gaan lekken of brand veroorzaken.*

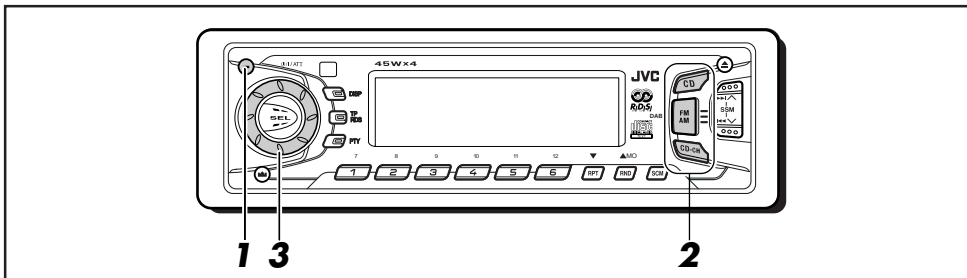

## De stroomtoevoer inschakelen

### 1 Schakel de spanning in.



**Opmerking over de "One Touch"-bediening:**  
 Bij het selecteren van tuner in stap 2 hieronder wordt het apparaat automatisch ingeschakeld. U hoeft niet op deze toets te drukken om het apparaat in te schakelen.

### 2 Start de weergave van de geluidsbron.

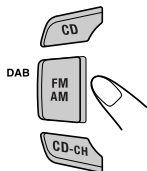

- Voor gebruik van de tuner (FM of AM), zie bladzijde 8 – 16.
- Voor gebruik van de CD, zie bladzijde 17 – 19.
- Voor gebruik van de CD-wisselaar, zie bladzijde 28 – 29.
- Voor gebruik van het externe apparaat, zie bladzijde 30.
- Voor gebruik van de DAB-tuner, zie bladzijde 31 – 34.

### 3 Regel het volume.

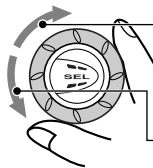

Het volume verhogen.

Het volume verlagen.

Het door u ingestelde volumeniveau verschijnt.

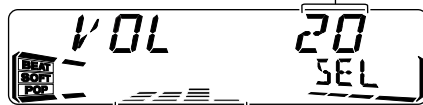

De indicator (zie bladzijde 26) voor het niveau van het volume (of audio)

### 4 Stel het geluid in zoals u zelf wilt. (Zie bladzijde 20.)

#### Volume in een oogwenk zachter zetten

Druk tijdens het luisteren naar een willekeurige geluidsbron kort op  $\text{⏻}/\text{ATT}$ . Op het afleesvenster begint de tekst "ATT" te knipperen en het volume zal in een oogwenk dalen.

Om het eerdere volume te herstellen, drukt u nogmaals kort op dezelfde toets.

- U kunt het volume ook op het oude niveau terugbrengen door de bedieningsschijf linksom te draaien (tegen de wijzers van de klok in).

#### Spanning uitschakelen

Druk op  $\text{⏻}/\text{ATT}$  en houd deze tot de vermelding "SEE YOU" op de display verschijnt.

#### Opmerking:

Wanneer u het apparaat voor de eerste keer gebruikt, moet u de ingebouwde klok op de juiste wijze instellen (zie bladzijde 24).

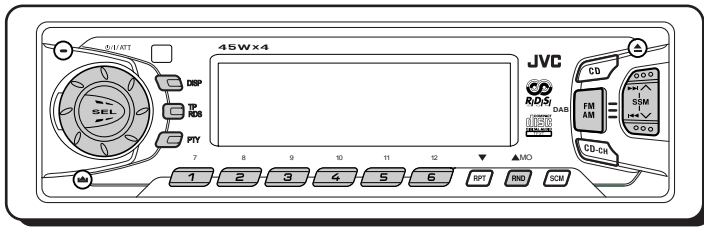

## Naar de radio luisteren

Om op een bepaalde zender af te stemmen kunt u kiezen tussen automatisch zoeken en handmatig zoeken.

### Automatisch naar een station zoeken:

#### Auto search

- 1 Selecteer de omroepband (FM1 – 3, AM).

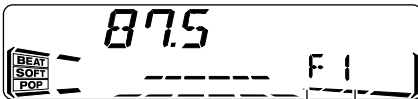
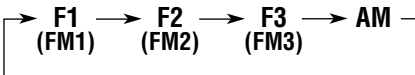
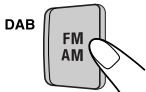

De geselecteerde omroepband wordt weergegeven.

#### Opmerking:

Deze ontvanger heeft drie FM-banden (FM1, FM2 en FM3). U kunt elk van deze banden kiezen om naar FM-stations te luisteren.

- 2 Zoek een station.

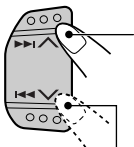

Druk op afstemmen op een station met een hogere frequentie.

Druk op afstemmen op een station met een lagere frequentie.

Wanneer een station wordt ontvangen, stopt het zoeken.

Druk nogmaals op dezelfde toets wanneer u het zoeken wilt stoppen voordat op een zender is afgestemd.

### Handmatig naar een station zoeken: Manual search

- 1 Selecteer de omroepband (FM1 – 3, AM).

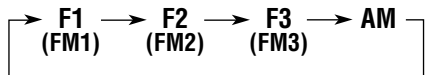

#### Opmerking:

Deze ontvanger heeft drie FM-banden (FM1, FM2 en FM3). U kunt elk van deze banden kiezen om naar FM-stations te luisteren.

- 2 Druk op of op en houd deze ingedrukt tot de vermelding "MANU" (voor "manual": handmatig zoeken) op de display begint te knippen.



De geselecteerde omroepband wordt weergegeven.

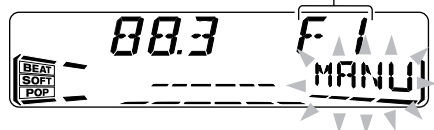



### 3 Stem af op het station van uw keuze. U kunt dit doen zolang de vermelding "MANU" op de display knippert.

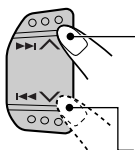

Druk op ►► ▲ als u wilt afstemmen op een station dat op een hogere frequentie uitzendt.

Druk op ◀◀ ▼ als u wilt afstemmen op een station dat op een lagere frequentie uitzendt.

- Als u de toets loslaat, wordt de handmatige modus na 5 seconden automatisch uitgeschakeld.
- Als u de toets ingedrukt houdt, blijft de frequentie veranderen (bij FM steeds met 50 kHz en bij AM steeds met 9 kHz – MG/LG) totdat u de toets loslaat.

### Als een FM-stereo-uitzending slecht te ontvangen is:

Als u op MO RND (mono/random) drukt terwijl u naar een FM-stereo-uitzending luistert.

- Elke keer wanneer u op de toets drukt, gaat de indicator MO aan of uit.

Er brandt een lampje wanneer een FM-uitzending in stereo wordt ontvangen.

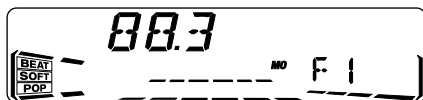
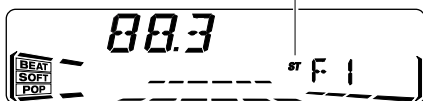

Als de indicator MO op de display aan is, wordt het geluid in mono weergegeven en verbetert de ontvangstkwaliteit (de indicator ST gaat uit).

## Radiozenders in het geheugen vastleggen

U kunt één van de volgende twee methoden gebruiken om de radiozenders in het geheugen vastteleggen.

- Automatisch vastleggen van FM-zenders: SSM (Strong-station Sequential Memory)
- Handmatig vastleggen van FM en AM-zenders

### Automatisch vastleggen van FM-zenders: SSM

U kunt 6 lokale FM-stations instellen voor elke FM-golfband (FM1, FM2 en FM3).

#### 1 Selecteer het nummer van de FM-golfband (FM1 – 3) waarop u FM-zenders wilt vastleggen.

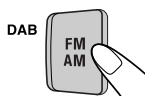

Elke keer wanneer u op deze toets drukt, wordt er een andere FM-band geselecteerd, en wel in deze volgorde:

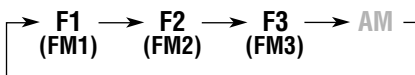

#### 2 Druk op beide toetsen en houd ze langer dan 2 seconden ingedrukt.

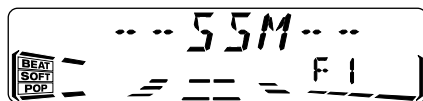
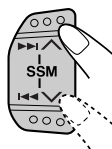

De tekst "SSM" verschijnt op het afleesvenster en verdwijnt wanneer het automatisch instellen van radiozenders is beëindigd.

Lokale FM-zenders met de sterkste signalen worden opgezocht en automatisch voor de gekozen golfband (FM1, FM2 of FM3) onder de cijfertoetsen vastgelegd — nummer 1 (laagste frequentie) t/m nummer 6 (hoogste frequentie). De voorkeuzezender die onder cijfertoets 1 is vastgelegd wordt na het automatisch vastleggen van de zenders opgeroepen.

## Handmatig vastleggen van zenders

U kunt handmatig maximaal 6 zenders voor iedere golfband (FM1, FM2, FM3 en AM vastleggen).

Bijv.: Een FM-zender op 88,3 MHz vastleggen onder nummer 1 van FM1

### 1 Selecteer de omroepband (FM1 – 3, AM) waarop u zenders wilt vastleggen (in dit voorbeeld cijfertoets FM1).

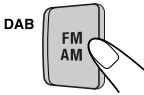

Elke keer wanneer u op deze toets drukt, wordt er een andere FM-band geselecteerd, en wel in deze volgorde:

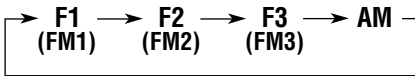

### 2 Stem af op een zender op 88,3 MHz.

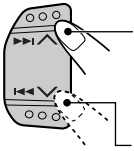

Druk op  $\blacktriangleright$   $\blacktriangle$  als u wilt afstemmen op een station dat op een hogere frequentie uitzendt.

Druk op  $\blacktriangleleft$   $\blacktriangledown$  als u wilt afstemmen op een station dat op een lagere frequentie uitzendt.

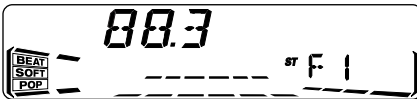

### 3 Druk op de cijfertoets (in dit voorbeeld cijfertoets 1) en houd deze langer dan 2 seconden ingedrukt.

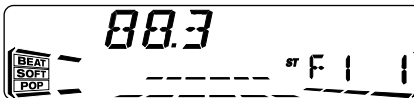

De geselecteerde band of het geselecteerde voorkeuzenummer en de vermelding "MEMO" (geheugen) verschijnt korte tijd beurtelings op de display.

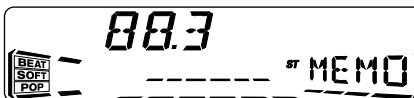

## 4 Herhaal bovenstaande procedure om andere zenders onder andere nummers op te slaan.

### Opmerkingen:

- Een eerder vastgelegde zender wordt gewist wanneer een hieuwe zender wordt opgeslagen onder hetzelfde nummer.
- Ingestelde zenders worden gewist wanneer de spannings toevoer naar het geheugen wordt onderbroken (bijvoorbeeld bij het vervangen van de accu). Als dit gebeurt, moeten de zenders opnieuw worden ingesteld.

## Afstemmen op een voorkeuzezender

U kunt in een handomdraai afstemmen op een vastgelegde voorkeuzezender.

Denk eraan dat u de zenders eerst moet vastleggen! Zie ook de paragraaf "Radiozenders in het geheugen vastleggen" op bladzijde 9 en 10, als u dat nog niet hebt gedaan.

### 1 Selecteer de omroepband (FM1 – 3, AM).

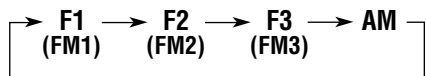

### 2 Selecteer het nummer (1 t/m 6) van de gewenste zender.

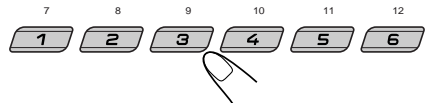



## Wat u kunt doen met RDS EON

RDS (Radio Data System) is een voorziening waarmee FM-zenders een extra signaal aan hun regulier programmasignaal toevoegen. Zo kan een FM-zender bijvoorbeeld de naam van het station met het programma en informatie over de aard of het genre van het programma meezenden, bijvoorbeeld of het uitgezonden programma over sport gaat of een muziekprogramma is.

Een andere functie van de voorziening RDS is "EON (Enhanced Other Networks)". De indicator EON licht op zodra er een FM-zender wordt ontvangen die EON-gegevens uitzendt. Met behulp van de EON-gegevens die door het station worden verstuurd, kunt u op een andere zender van een ander netwerk afstemmen dat uw favoriete programma of verkeersinformatie uitzendt, terwijl u ondertussen naar een ander programma of een andere afspelerbron, zoals het CD, luistert.

Met de ontvangst van RDS-gegevens kan deze eenheid:

- Eén en hetzelfde programma blijven volgen (De Netwerkfunctie)
- Standby staan voor de ontvangst van verkeersinformatie (TA – "Traffic Announcement") of uw favoriete programma
- Zoeken naar een bepaald programmagenre (PTY – "Programme Type")
- Programma zoeken
- En er zijn nog enkele andere functies waarover u bij de ontvangst van RDS-signalen kunt beschikken.

## Eén en hetzelfde programma blijven volgen (De netwerkfunctie)

Als u in een gebied rijdt waarin de ontvangst van FM-signalen te wensen overlaat, zal de tuner die in deze eenheid is ingebouwd automatisch overschakelen naar een andere RDS-zender van hetzelfde station dat hetzelfde programma uitzendt, maar dan met een sterker uitzendingsignaal. Op die manier kunt u dus naar uw favoriete programma blijven luisteren en bent u verzekerd van de best mogelijke ontvangst, ongeacht waar in het ontvangstgebied u rijdt (zie de afbeelding op de volgende bladzijde). Er zijn twee soorten RDS-gegevens die ervoor zorgen dat u uw favoriete programma tijdens uw rit kunt blijven volgen: de PI (Programme Identification) gegevens, en de AF (Alternative Frequency) gegevens.

Alleen als de ontvangst van allebei deze signalen van een RDS-station goed zijn, kunt u uw favoriete programma blijven volgen. Als een of beide signalen niet goed worden ontvangen, werkt deze voorziening niet.

Om de netwerkfunctie in te schakelen, drukt u minimaal 1 seconde op TP RDS (Traffic Programme/Radio Data System). Elke keer wanneer u op deze toets drukt en houdt, verandert de modus van deze functie en wel als volgt:

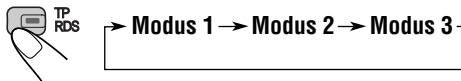

Indicator AF

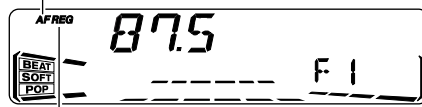

Indicator REG

### Modus 1

De indicator AF licht op, maar de indicator REG licht niet op.

De netwerkfunctie is ingeschakeld en Regionalisatie is uitgeschakeld ("off"). In deze modus schakelt de ontvanger over naar een andere zender van hetzelfde station als het signaal van de geselecteerde zender te zwak wordt.

- *In deze modus kan het voorkomen dat het nieuw te ontvangen programma anders is dan het programma dat u daarvoor ontving.*

### Modus 2

Zowel de indicator AF als de indicator REG lichten op.

De netwerkfunctie is ingeschakeld en ook Regionalisatie is ingeschakeld ("on"). In deze modus schakelt de ontvanger over naar een andere zender van hetzelfde station dat hetzelfde programma uitzendt als het signaal van de geselecteerde zender te zwak wordt.

### Modus 3

De indicator AF en de indicator REG lichten allebei niet op.

De netwerkfunctie is uitgeschakeld.



In deze afbeelding ziet u hoe hetzelfde programma via verschillende frequenties kan worden ontvangen.

Programma 1  
op frequentie A

Programma 1  
op frequentie E

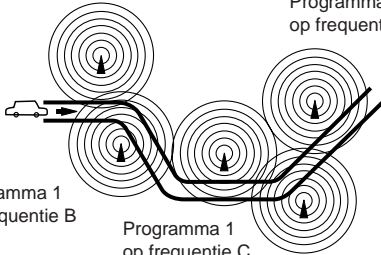

Programma 1  
op frequentie B

Programma 1  
op frequentie C

Programma 1  
op frequentie D

## Het gebruik van standby-ontvangst

Met standby-ontvangst kunt u tijdelijk overschakelen naar uw favoriete programmagenre (PTY) of verkeersinformatie (TA) uitzendt, terwijl u naar de door u geselecteerde afspelerbron luistert (zoals een FM-station, CD of een andere aangesloten afspelerbron).

- Standby-ontvangst is niet mogelijk wanneer u naar een AM-zender luistert.

## Standby-ontvangst van verkeersinformatie (TA-standbyfunctie)



Als u op TP RDS drukt terwijl u naar een FM-station luistert, licht de indicator TP op wanneer u een zender ontvangt die het TP-signaal uitzendt (Verkeersinformatie) en wanneer de ontvanger in TA-standby-modus staat.

- Als het station dat u ontvangt geen TP-signaal uitzendt, gaat de indicator TP op de display knipperen. Druk op **▶▶|▲** of op **|◀◀▼** om de ontvanger in de TA-standby-modus te zetten. De vermelding "SEARCH" verschijnt nu op de display en de ontvanger gaat op zoek naar een station dat wel een TP-signaal uitzendt. Zodra er zo'n station wordt gevonden, gaat de indicator TP op de display continu branden.

- Als u naar een CD een andere aangestoten aan het luisteren bent, en naar een station wilt luisteren dat een TP-signaal uitzendt, moet u op TP RDS drukken om de ontvanger in de TA-standby-modus te zetten. (De indicator TP op de display licht op.)

Als er verkeersinformatie wordt uitgezonden terwijl de TA-standby-modus is ingeschakeld, verschijnt de vermelding "TRAFFIC" op de display en schakelt de afspelerbron over naar de FM-band. Het volume neemt toe tot het vooraf ingestelde TA-volumeniveau (zie bladzijde 15) en u hoort de uitgezonden verkeersinformatie.

Druk nogmaals op TP RDS om de TA-standbyfunctie uit te schakelen.

## Standby-ontvangst van een programmagenre (PTY-standbyfunctie)



Als u op PTY drukt terwijl u naar een FM-station luistert, licht de indicator PTY op wanneer u een zender ontvangt die het PTY-signaal uitzendt en wanneer de ontvanger in PTY-standby-modus staat. De geselecteerde PTY-naam, die op bladzijde 13 wordt opgeslagen, knippert gedurende 5 seconden.

- Als het station dat u ontvangt geen PTY-signaal uitzendt, gaat de indicator PTY op de display knipperen. Druk op **▶▶|▲** of op **|◀◀▼** om de ontvanger in de PTY-standby-modus te zetten. De vermelding "SEARCH" verschijnt nu op de display en de ontvanger gaat op zoek naar een station dat wel een PTY-signaal uitzendt. Zodra er zo'n station wordt gevonden, gaat de indicator PTY op de display continu branden.

- Als u naar een CD een andere aangestoten aan het luisteren bent, en naar een station wilt luisteren dat een PTY-signaal uitzendt, moet u op PTY drukken om de ontvanger in de PTY-standby-modus te zetten. (De indicator PTY op de display licht op.)

Als het geselecteerde PTY-programma wordt uitgezonden terwijl de PTY-standby-modus is ingeschakeld, verschijnt de geselecteerde PTY-naam op de display en schakelt de afspelerbron over naar de FM-band. Het geselecteerde PTY-programma wordt nu ten gehore gebracht.

Druk nogmaals op PTY om de PTY-standbyfunctie uit te schakelen.

## Een PTY-code invoeren voor de standby-ontvangst van een programmagenre

Het is mogelijk om het programmagenre waar u het liefst naar luistert in de vorm van een PTY-code in het geheugen van de eenheid in te voeren zodat u hier naar kunt luisteren zodra er zich zo'n programma aandient. Standaard staat de eenheid voor de standby-ontvangst van een programmagenre op de PTY-code "NEWS" ingesteld.

- 1 Druk op SEL (selecteren) in en houd deze ten minste 2 seconden ingedrukt, zodat een van de PSM-vermeldingen op de display wordt weergegeven. (PSM: zie bladzijde 25.)**



- 2 Selecteer de vermelding "PTY STBY" (standby) als deze niet al meteen op de display wordt weergegeven.**

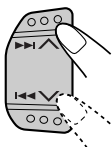

- 3 Selecteer een van de 29 PTY-codes die beschikbaar zijn. (Zie bladzijde 16.)**



De naam van de PTY-code die u selecteert, wordt op de display weergegeven en in het geheugen opgeslagen.

- 4 Druk op SEL (selecteren) om het instellen te voltooien.**



## Uw favoriete programmagenre opzoeken

Het is mogelijk om naar één van maximaal zes in het geheugen opgeslagen programmagenres te zoeken.

Standaard liggen de volgende zes programmagenres achter de cijfertoetsen (1 t/m 6) opgeslagen.

Zie de informatie hieronder **voor een uitleg over het opslaan van uw favoriete programmagenres.**

Zie bladzijde 14 **voor een uitleg over het zoeken van uw favoriete programma.**

1	2	3
POP M	ROCK M	EASY M
4	5	6
CLASSICS	AFFAIRS	VARIED

## Uw favoriete programmagenres in het geheugen opslaan

- 1 Druk op SEL (selecteren) in en houd deze ten minste 2 seconden ingedrukt, zodat een van de PSM-vermeldingen op de display wordt weergegeven. (PSM: zie bladzijde 25.)**



- 2 Selecteer de vermelding "PTY SRCH" (zoeken) als deze niet al meteen op de display wordt weergegeven.**

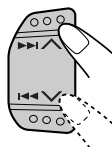

- 3 Selecteer een van de 29 PTY-codes die beschikbaar zijn. (Zie bladzijde 16.)**

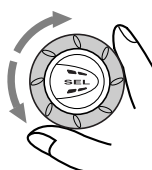

De naam van de PTY-code die u selecteert, wordt op de display weergegeven.

- Als u de code selecteert die al in het geheugen ligt opgeslagen, wordt die knipperend op de display weergegeven.



- 4 Druk de gewenste cijfertoets in en houd deze minimaal 2 seconden vast om de geselecteerde PTY-code op te slaan onder de cijfertoets van uw keuze.**

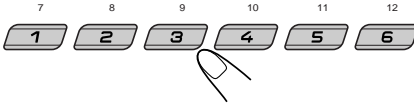

De geselecteerde codenaam wordt knipperend op het display weergegeven.

- 5 Druk op SEL (selecteren) om het instellen te voltooien.**



## Een programmagenre opzoeken

- 1 Druk op PTY (programme type) en houd deze ten minste 1 seconde ingedrukt terwijl u naar een FM-station luistert.**

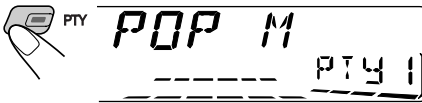

De PTY-code die als laatste werd geselecteerd, verschijnt op de display.

- 2 Selecteer een van de PTY-codes die onder de zes cijfertoetsen (1 t/m 6) liggen opgeslagen.**

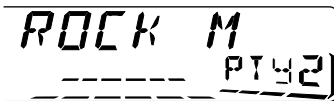
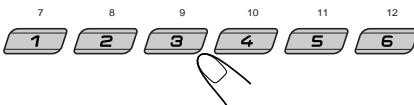

Bijv.: Indien "ROCK M" wordt opgeslagen onder voorkeurtoets 2

De PTY-zoekopdracht naar uw favoriete programma begint na 5 seconden.

- Als er een station is dat een programma uitzendt en daarbij een PTY-sigitaal meezendt dat overeenkomt met de PTY-code die u hebt geselecteerd, stemt de eenheid automatisch op dat station af.
- Als er geen station is dat een programma uitzendt en daarbij een PTY-sigitaal meezendt dat overeenkomt met de PTY-code die u hebt geselecteerd, blijft de eenheid afgestemd op het station dat al was geselecteerd.

### Opmerking:

In sommige gebieden werkt het zoeken met PTY-codes niet goed.

## Andere nuttige RDS-functies en het maken van aanpassingen

### Automatische selectie van een station bij gebruik van de cijfertoetsen

Normaliter zal de eenheid wanneer u op een van de cijfertoetsen drukt automatisch afstemmen op de vooraf ingestelde voorkeuzender.

Als deze zender een RDS-station is, gebeurt er echter iets anders. Als het ontvangen signaal niet sterk genoeg is, gaat de eenheid op basis van de AF-gegevens namelijk automatisch op zoek naar een andere, sterkere zender die hetzelfde programma uitzendt als de voorkeuzender die u hebt gekozen (dit wordt Programma zoeken genoemd).

- Omdat het uitvoeren van de zoekopdracht enige tijd in beslag neemt, duurt het even tot er een ander station wordt afgestemd.

Hoe u deze voorziening activeert, wordt hieronder uitgelegd.

- Zie ook de paragraaf "De algemene instellingen wijzigen (PSM)", op bladzijde 24.

- 1 Druk op SEL (selecteren) in en houd deze ten minste 2 seconden ingedrukt, zodat een van de PSM-vermeldingen op de display wordt weergegeven.**

- 2 Druk op >>> ^ of op <<< v om de vermelding "P(Programma)-SEARCH" te selecteren.**

- 3 Draai de bedieningsschijf met de wijzers van de klok mee en selecteer "ON".**  
De voorziening Programma zoeken is nu ingeschakeld.

- 4 Druk op SEL (selecteren) om het instellen te voltooien.**

**Als u het zoeken naar een programma wilt beëindigen,** herhaalt u de bovenstaande procedure, maar selecteert u in stap 3 de vermelding "OFF" door de draaiknop tegen de wijzers van de klok in te draaien.



## De weergave op de display wijzigen terwijl u naar een FM-station luistert

Wat er als eerste op de display wordt weergegeven wanneer u naar een FM-station luistert dat gebruik maakt van het RDS-systeem, kunt u zelf bepalen. U kunt de oorspronkelijke weergave desgewenst wijzigen in de stationsnaam (PS NAME) of de frequentie van het ontvangen station (FREQ).

- Zie ook de paragraaf “De algemene instellingen wijzigen (PSM)” op bladzijde 24.

- 1 Druk op SEL (selecteren) in en houd deze ten minste 2 seconden ingedrukt, zodat een van de PSM-vermeldingen op de display wordt weergegeven.
- 2 Druk op ►►| ^ of op |◄◄ v om de vermelding “TU DISP” (weergavemodus van de tuner) te selecteren.
- 3 Draai aan de bedieningsschijf om de gewenste instelling te kiezen (“PS NAME” of “FREQ”).
- 4 Druk op SEL (selecteren) om het instellen te voltooien.

### **Opmerking:**

Door op DISP te drukken kunt u de weergave op de display ook wijzigen wanneer u naar een FM-station luistert dat RDS-signalen uitzendt. Elke keer wanneer u op deze toets drukt, verschijnt de volgende informatie op de display:

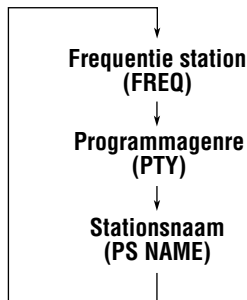

- Na enkele seconden keert de display terug naar de oorspronkelijke weergave.

## Het volumeniveau voor verkeersinformatie instellen

Het is mogelijk om voor de standby-ontvangst van verkeersinformatie op te geven met welk geluidsvolume u deze informatie wilt horen. In dat geval zal het geluid zodra er verkeersinformatie wordt ontvangen, worden aangepast aan het volume dat u hebt ingesteld.

- Zie ook de paragraaf “De algemene instellingen wijzigen (PSM)” op bladzijde 24.

- 1 Druk op SEL (selecteren) in en houd deze ten minste 2 seconden ingedrukt, zodat een van de PSM-vermeldingen op de display wordt weergegeven.
- 2 Druk op ►►| ^ of op |◄◄ v om de vermelding “TA VOL” te selecteren.
- 3 Draai aan de bedieningsschijf om het gewenste volume te kiezen.  
U kunt het volume instellen op een waarde van “VOL 00” tot “VOL 50”.
- 4 Druk op SEL (selecteren) om het instellen te voltooien.

## Automatisch aanpassen van de klok

De tijd die de klok weergeeft die in deze eenheid is ingebouwd wordt automatisch aangepast aan de tijdgegevens (CT – Clock Time) die met het RDS-signaal van een zender worden meegezonden. Als u wilt dat de klok niet automatisch wordt aangepast, moet u de onderstaande procedure volgen.

- Zie ook de paragraaf “De algemene instellingen wijzigen (PSM)” op bladzijde 24.

- 1 Druk op SEL (selecteren) in en houd deze ten minste 2 seconden ingedrukt, zodat een van de PSM-vermeldingen op de display wordt weergegeven.
- 2 Druk op ►►| ^ of op |◄◄ v om de vermelding “AUTO ADJ” te selecteren.
- 3 Draai de bedieningsschijf tegen de wijzers van de klok in om “OFF” te kiezen.  
U hebt het automatisch aanpassen van de klok nu uitgeschakeld.
- 4 Druk op SEL (selecteren) om het instellen te voltooien.

**Als u het aanpassen van de klok opnieuw wilt activeren**, moet u de procedure herhalen en in stap 3 “ON” selecteren door de bedieningsschijf met de wijzers van de klok mee te draaien.

### **Opmerking:**

Nadat u voor “AUTO ADJ” de instelling “ON” hebt gekozen, dient u de eenheid tenminste 2 minuten op hetzelfde station afgestemd te houden, anders wordt de klok niet aangepast. (Dit is nodig omdat de eenheid maximaal 2 minuten nodig heeft om de tijdgegevens in het RDS-signaal te ontvangen en verwerken.)

**PTY-codes**

NEWS:	Nieuws	SOCIAL:	Programma's over sociale activiteiten
AFFAIRS:	Actualiteiten en achtergrond informatie aangaande het nieuws	RELIGION:	Programma's over aspecten van geloof en religie, aangaande het bestaan en ethiek
INFO:	Informatieve programma's over diverse verschillende onderwerpen	PHONE IN:	Programma's waarin mensen via de telefoon of een publiek forum hun meningen kunnen uiten
SPORT:	Sportverslagen	TRAVEL:	Programma's over reizen en bestemmingen, georganiseerde reizen en ideeën en mogelijkheden voor vacaties
EDUCATE:	Educatieve programma's	LEISURE:	Programma's over recreatieve bezigheden, bijvoorbeeld tuinieren, koken, vissen, etc.
DRAMA:	Radio-hoorspelen	JAZZ:	Jazz-muziek
CULTURE:	Programma's aangaande nationale of regionale cultuur	COUNTRY:	Country-muziek
SCIENCE:	Wetenschappelijke en technische programma's	NATION M:	Huidige populaire muziek van een bepaald land of gebied in de taal van het land of gebied
VARIED:	Overige programma's, bijvoorbeeld ceremonies en comedies	OLDIES:	Gouwe-Ouwe
POP M:	Popmuziek	FOLK M:	Folk-muziek
ROCK M:	Rockmuziek	DOCUMENT:	Programma's over feitelijke gebeurtenissen, vaak gepresenteerd in een onderzoekende stijl
EASY M:	Easy-listening muziek		
LIGHT M:	Lichte muziek		
CLASSICS:	Klassieke muziek		
OTHER M:	Overige muziek		
WEATHER:	Weerberichten		
FINANCE:	Programma's aangaande handel en de beurs en beursberichten, etc.		
CHILDREN:	Amusement voor kinderen		



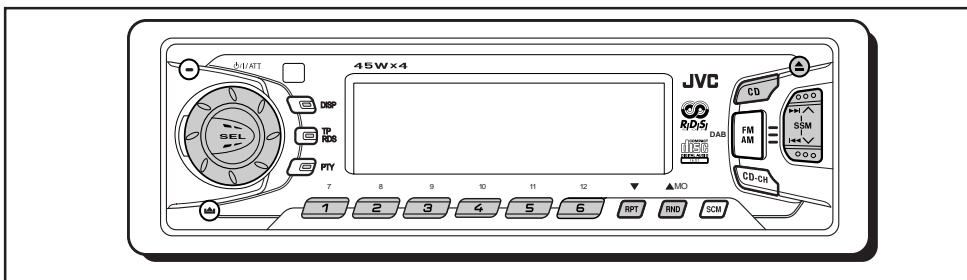

## Een CD afspelen

### 1 Open het bedieningspaneel.

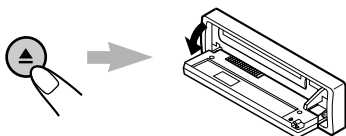

#### Opmerking over de "One Touch"-bediening:

Wanneer er al een CD in de CD-lade zit, drukt u op CD om het apparaat aan te zetten en het afspelen automatisch te laten beginnen.

### 2 Plaats een disc in de lade.

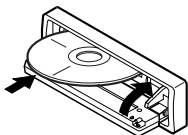

De eenheid gaat aan, pakt een CD en begint automatisch te spelen.

### 3 Sluit het besturingspaneel met de hand.

De indicator CD gaat aan.

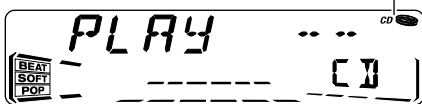

Totale afspeeltijd van de CD die in de CD-lade is geplaatst

Totaal aantal muziekstukken op de CD die in de CD-lade is geplaatst

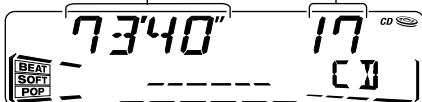

Verstreken afspeeltijd

Huidige muziekstuk



#### Opmerkingen:

- Wanneer een CD ondersteboven is geplaatst, verschijnen beurtelings de vermelding "PLEASE" en "EJECT" op de display. Wanneer u het besturingspaneel opent door op te drukken wordt de CD vrijgegeven.
- Als u de CD Text afspeelt, worden op de display de titel van de CD en de naam van de uitvoerende artiest weergegeven. Vervolgens wordt het nummer van het muziekstuk en de verstreken afspeeltijd weergegeven. Zie ook de paragraaf "De tekst van een CD met CD Text weergeven" (bladzijde 19) en de paragraaf "De modus voor lopende tekst selecteren - SCROLL" (bladzijde 26). Als er op een CD met CD Text veel informatie staat, kan het zijn dat niet de hele tekst op de display wordt weergegeven.

## Stoppen met afspelen en de CD terug laten springen

Druk op .

De CD stopt met spelen, het bedieningspaneel gaat open en de CD wordt automatisch uit de lade vrijgegeven. Als u tijdens het afspelen van de CD overschakelt wordt het afspelen van de CD eveneens beëindigd (deze keer zonder dat de CD wordt vrijgegeven).

#### Opmerkingen:

- Als de teruggesprongen CD niet binnen ongeveer 15 seconden uit de CD-lade wordt verwijderd, wordt de CD automatisch opnieuw in de CD-lade geplaatst, zodat hij niet stoffig wordt. (Deze keer wordt niet automatisch met afspelen begonnen.)
- U kunt de CD uit de CD-lade laten springen wanneer het apparaat is uitgezet.



## Een muziekstuk of een bepaald punt op de CD zoeken

### Het muziekstuk versneld vooruit afspelen of achteruit afspelen

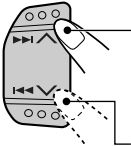

Druk tijdens het afspelen van een CD op **▶▶▶** en houd deze toets ingedrukt om het muziekstuk versneld vooruit af te spelen.

Druk tijdens het afspelen van een CD op **◀◀◀** en houd deze toets ingedrukt om het muziekstuk achteruit af te spelen.

### Naar het volgende of naar het vorige muziekstuk gaan

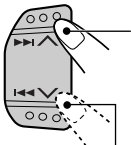

Druk tijdens het afspelen van een CD kort op **▶▶▶** om naar het begin van het volgende muziekstuk te gaan.

Telkens wanneer u meerdere malen op deze toets drukt, wordt het begin van het eerstvolgende muziekstuk gezocht en afgespeeld.

Druk tijdens het afspelen van een CD kort op **◀◀◀** om naar het begin van het huidige muziekstuk te gaan.

Telkens wanneer u meerdere malen op deze toets drukt, wordt het begin van het vorige muziekstuk gezocht en afgespeeld.

### Direct naar een bepaald muziekstuk gaan

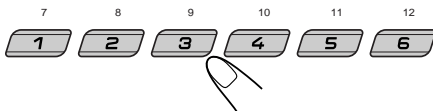

Druk op de cijfertoets die bij een bepaald muziekstuk hoort, om het afspelen van dat muziekstuk te laten beginnen.

- Om een muziekstuk met nummer 1 – 6 te selecteren:  
Druk kort op 1 (7) – 6 (12).
- Om een muziekstuk met nummer 7 – 12 te selecteren:  
Druk op 1 (7) – 6 (12) en houd de cijfertoets langer dan 1 seconde ingedrukt.

## Afspelmodus selecteren

### Muziekstukken in willekeurige volgorde afspelen (Random Play)

U kunt alle muziekstukken van de CD in willekeurige volgorde afspelen. Elke keer wanneer u op MO RND (mono/random) drukt terwijl u naar een CD luistert, wordt Random Play afwisselend aan- en uitgezet.



De indicator RND



Wanneer de Random Play-modus wordt aangezet, zal op het display de RND-indicator oplichten en worden de muziekstukken in willekeurige volgorde afgespeeld.

### Muziekstukken meerdere keren afspelen (Repeat Play)

U kunt het huidige muziekstuk meerdere keren afspelen.

Elke keer wanneer u op RPT (repeat) drukt terwijl u naar een CD luistert, schakelt u de modus voor het herhaald afspelen van de CD in of uit.



De indicator RPT  
Nummer van het muziekstuk dat wordt afgespeeld



Wanneer de Repeat Play-modus wordt aangezet, zal op het display de RPT-indicator oplichten.



## De tekst van een CD met CD Text weergeven

Op een CD met CD Text is informatie opgenomen zoals de titel van de CD, de naam van de uitvoerende artiest en de titel van de tracks. Het is mogelijk om deze informatie op de display weer te geven.

**Selecteer tijdens het afspelen van een CD met CD Text de afspeelmodus die tekst kan weergeven.**



Elke keer wanneer u op deze toets drukt, verandert de weergave op de display en wel als volgt:



### Opmerkingen:

- Op de display kunnen maximaal 8 tekens tegelijk worden weergegeven. Als de informatie uit meer dan 8 tekens bestaat, loopt de tekst automatisch van rechts naar links over de display. Zie ook de paragraaf “De modus voor lopende tekst selecteren – SCROLL” op bladzijde 26.

Bepaalde tekens of symbolen worden niet afgebeeld (blanco) op de display.

(B.v. “ABC&l#” ⇒ “ABCA D ”)

- Wanneer u op DISP (display) drukt terwijl u naar een gewone CD luistert, verschijnt de vermelding “NO NAME” op de display voor de titel/artiest van de CD en de titel van het muziekstuk.

## Voorkomen dat de CD terugspringt

U kunt voorkomen dat de CD uit de lade springt door deze in de lade te vergrendelen.

**Druk op de CD en tegelijkertijd minimaal 2 seconden op de  $\odot$ /I/ATT.**



De vermelding “NO EJECT” knippert gedurende 5 seconden op de display. De CD is nu vergrendeld en kan niet meer uit de CD-lade terugspringen.

**Als u de vergrendeling van de CD in de CD-lade wilt opheffen, drukt u nogmaals gedurende minimaal 2 seconden op de  $\odot$ /I/ATT terwijl u tegelijk op de CD drukt.**



“EJECT OK” gaat gedurende 5 seconden knipperen op de display. De CD is ontgrendeld.



# GELUID REGELEN

## Geluid aanpassen

U kunt de geluidskarakteristieken naar wens instellen.

### 1 Selecteer de functie die u wilt aanpassen.



Elke keer wanneer u op deze toets drukt, wordt de aanpasbare tijd als volgt:

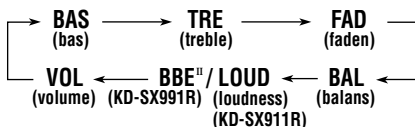

### 2 Pas het niveau aan.

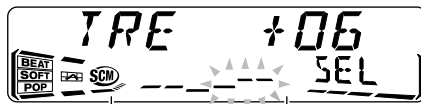
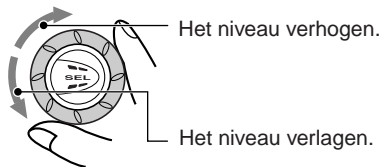

Het patroon op de indicator voor de equalizer verandert wanneer u de weergave van lage of hoge tonen aanpast.

#### Opmerking:

Normaliter stelt u het volume in met de draaiknop. U hoeft dus niet "VOL" voor het instellen van het volumeniveau te kiezen.

NEDERLANDS

Indicatie	Doel:	Bereik
BAS	Bastonen aanpassen.	-06 (min.)   +06 (max.)
TRE	Treble aanpassen.	-06 (min.)   +06 (max.)
FAD*	Evenwicht tussen voor- en achterspeakers aanpassen.	R06 (Allen achterin)   F06 (Allen voorin)
BAL linker- en	Evenwicht tussen rechterspeaker aanpassen.	L06 (Allen links)   R06 (Allen rechts)
BBE <sup>II</sup> (uitsluitend voor de KD-SX991R)	Zie de paragraaf "De functie BBE <sup>II</sup> in- en uitschakelen" op bladzijde 23.	1, 2, 3, OFF
LOUD (uitsluitend voor de KD-SX911R)	De lage en hoge tonen worden versterkt voor een goed gebalanceerd geluid bij weergave met een laag volume.	LOUD ON (geactiveerd)   LOUD OFF (uitgeschakeld)
VOL	Het volume aanpassen.	00 (min.)   50 (max.)

\* Als u een systeem met twee speakers gebruikt moet u FAD op "00" zetten.

## Werken met aangepaste geluidsmodi (Advanced SCM)

U kunt voor elke afspelerbron een aangepaste geluidsmodus selecteren en vastleggen. Dit is mogelijk dankzij de voorziening met de naam “Advanced SCM” (Sound Control Memory).

### De geluidsmodi selecteren en opslaan

Als u een geluidsmodus hebt geselecteerd, wordt deze in het geheugen opgeslagen en steeds opnieuw opgeroepen wanneer u dezelfde afspelerbron selecteert. De geluidsmodus wordt dan tevens op de display weergegeven.

Voor elk van de volgende geluidsbronnen kan een geluidsmodus worden opgeslagen: FM1, FM2, FM3, AM, CD en externe apparaat.

- Als u de geluidsmodus van uw keuze niet voor elke geluidsbron apart wilt instellen, maar wel elke geluidsbron dezelfde geluidsmodus wilt toekennen, verwijzen we u naar de instructies in de paragraaf “Advanced SCM annuleren – SCM LINK” op bladzijde 26.

### De geluidsmodus van uw keuze selecteren.

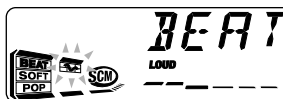

Bijv.: Als u “BEAT” aanpast

Elke keer wanneer u op de toets drukt, verandert de geluidsmodus en wel als volgt:

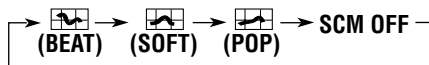

- Als voor “SCM LINK” de instelling “LINK ON” is geselecteerd, kan de geselecteerde geluidsmodus voor de huidige afspelerbron in het geheugen worden opgeslagen en zal het effect alleen op de huidige afspelerbron van toepassing zijn. Elke keer wanneer u een andere afspelerbron selecteert, gaat de SCM-indicator op de display knipperen.
- Als voor “SCM LINK” de instelling “LINK OFF” is geselecteerd, is de geselecteerde afspelermodus op elke afspelerbron van toepassing.

Indicatie	Voor:	Vooraf ingestelde waarden			
		BAS	TRE	BBE <sup>II</sup> KD-SX991R	LOUD KD-SX911R
BEAT	Rock- of discoritmte	+02	00	BBE 2	ON
SOFT	Rustige achtergrondmuziek	+01	-03	BBE OFF	OFF
POP	Lichte muziek	+04	+01	BBE OFF	OFF
SCM OFF	(Vlak geluid)	00	00	BBE 2	ON

### De geluidsmodi oproepen

Selecteer de afspelerbron als “SCM LINK” is ingesteld op “LINK ON”.

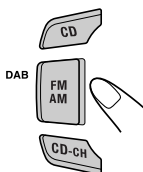

Elke keer wanneer u een andere afspelerbron selecteert, gaat de SCM-indicator op de display knipperen.

De geluidsmodus die voor de geselecteerde afspelerbron in het geheugen ligt opgeslagen wordt opgeroepen.

### Opmerkingen:

- U kunt de vooraf ingestelde geluidsweergave wijzigen en in het geheugen opslaan. Meer bijzonderheden over het aanpassen en opslaan van uw eigen geluidsinstellingen treft u aan in de paragraaf “Geluidsweergave aanpassen en opslaan” op bladzijde 22.
- Als u de versterkingsfactor voor de hoge of lage tonen wilt aanpassen of de BBE<sup>II</sup> (voor KD-SX991R)/geluidsterktefunctie (voor KD-SX911R) tijdelijk wilt uitschakelen, verwijzen we u naar de instructies op bladzijde 20. (De aanpassingen die u hebt aangebracht, worden geannuleerd zodra u een andere geluidsbron selecteert.)



# Geluidswaergave aanpassen en opslaan

Het is mogelijk om de geluidskarakteristieken (BEAT, SOFT, POP) aan uw eigen wensen aan te passen en in het geheugen op te slaan.

- Voor het uitvoeren van de onderstaande stappen geldt een tijdslimiet. Als de procedure wordt afgebroken voordat u deze hebt voltooid, moet u opnieuw bij stap 1 beginnen.

## 1 Roep de geluidswaergave op die u wilt aanpassen.

- Meer bijzonderheden over bas en treble vindt u op bladzijde 21 "Werken met aangepaste geluidsmodi (Advanced SCM)".



Bijv.: Als u "SOFT" aanpast.

## 2 Selecteer "BAS" (bas), "TRE" (treble) of "BBEII"\*/"LOUD" (loudness)\*\*.

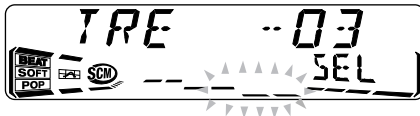
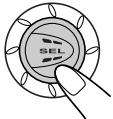

Bijv.: Als u "TRE" (treble) aanpast

## 3 Pas het niveau van de bas, hoge tonen aan of "BBEII"\* of schakel de geluidsstrektefunctie\*\* ON/OFF.

- Zie bladzijde 20 en 23 voor meer informatie.

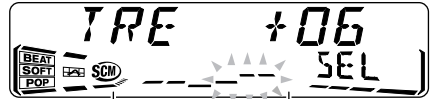

Het patroon op de indicator voor de equalizer verandert wanneer u de waergave van lage of hoge tonen aanpast.

## 4 Herhaal stap 2 en 3 als u nog andere items wilt aanpassen.

\* Uitsluitend voor de KD-SX991R

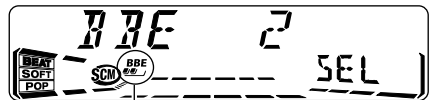

Deze "BBE"-indicator gaat aan als de BBE-functie is ingesteld op BBE 2.

\*\* Uitsluitend voor de KD-SX911R

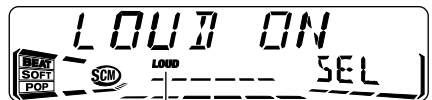

Deze "LOUD"-indicator gaat aan als de LOUD-functie is ingeschakeld.

- 5 Druk op SCM en houd deze ingedrukt tot de geluidsmodus van uw keuze op de display knippert.**

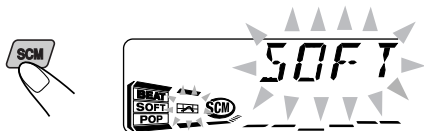

De wijziging van de geselecteerde geluidsbesturingsmodus wordt nu in het geheugen opgeslagen.

- 6 Herhaal deze procedure als u andere geluidsmodi wilt opslaan.**

### De fabrieksinstellingen herstellen

Herhaal de procedure en ken de fabrieksinstellingen toe. U vindt deze in de tabel op bladzijde 21.

### De functie BBE<sup>II</sup> in- en uitschakelen (uitsluitend voor de KD-SX991R)

De functie BBE<sup>II</sup>\* herstelt de oorspronkelijke glans en helderheid van live-opnames, opnames van radio-uitzendingen, enzovoorts.

Een luidspreker die geluid weergeeft, krijgt te maken met een verschijnsel dat frequentie-afhankelijke faseverschuivingen wordt genoemd. Dit betekent dat geluiden met een hoge frequentie er langer over doen om het menselijke gehoor te bereiken dan lage frequenties. De functie BBE<sup>II</sup> corrigeert dit faseverschil tussen lage, middelhoge en hoge tonen door aan de weergave van lagere frequenties een vertragingstijd toe te kennen. Hoe lager de frequentie, hoe groter de vertragingstijd. Het resultaat van deze functie is dat alle frequenties het gehoor van de luisteraar op het juiste tijdstip bereiken.

Bovendien versterkt de functie BBE<sup>II</sup> de lage en middelhoge frequenties, omdat luidsprekers over het algemeen minder efficiënt zijn in het weergeven van deze tonen. Dit gebeurt door een technologie toe te passen die dynamische, programma-aangestuurde verrijking wordt genoemd. Samen met de eerdergenoemde correctie voor faseverschuivingen zorgt deze voorziening ervoor dat geluid helder wordt weergegeven en bij de luisteraar een echte "live-ervaring" teweeg brengt.

Als u in stap 3 de bedieningsschijf met de wijzers van de klok meedraait, verandert de BBE<sup>II</sup>-functie, en wel als volgt:

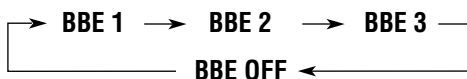

Hoe hoger het getal, hoe sterker de BBE<sup>II</sup>-functie. Bij het verlaten van de fabriek is de BBE<sup>II</sup>-functie standaard ingesteld op "BBE 2".

Als u de BBE<sup>II</sup>-functie wilt uitschakelen, moet u de vermelding "BBE OFF" selecteren.

\* Onder licentie van BBE Sound, Inc.

**BBE<sup>II</sup>** is een handelsmerk van BBE Sound, Inc.

## Klok instellen

Het is ook mogelijk de klok in te stellen op een 24-uurs of een 12-uurs aanduiding.

- 1** Druk op SEL (selecteren) in en houd deze ten minste 2 seconden ingedrukt, zodat een van de PSM-vermeldingen op de display wordt weergegeven. (Zie bladzijde 25.)



- 2** Stel het uur in.

- 1 Selecteer de vermelding "CLOCK H" als deze al niet meteen op de display wordt weergegeven.
- 2 Pas het uur aan.

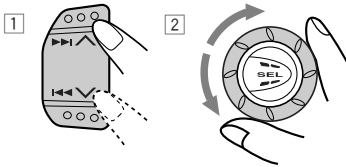

- 3** Stel de minuten in.

- 1 Selecteer de vermelding "CLOCK M".
- 2 Pas de minuten aan.

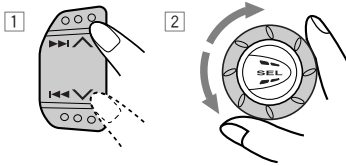

- 4** Stel de uuraanduiding in.

- 1 Selecteer de vermelding "24H/12H".
- 2 Selecteer de vermelding "24H" of "12H".

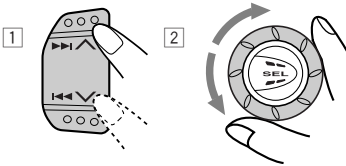

- 5** Druk op SEL (selecteren) om het instellen te voltooien.



Als u wilt weten hoe laat het is terwijl de eenheid is uitgeschakeld, drukt op DISP (display). De stroom wordt vervolgens ingeschakeld en gedurende 5 seconden wordt de tijd van de klok weergegeven. Daarna wordt de stroomtoevoer weer uitgeschakeld.

## De algemene instellingen wijzigen (PSM)

Het is mogelijk om de instellingen voor de items die op de volgende bladzijde staan vermeld te wijzigen.

### Basisprocedure

- 1** Druk op SEL (selecteren) in en houd deze ten minste 2 seconden ingedrukt, zodat een van de PSM-vermeldingen op de display wordt weergegeven. (Zie bladzijde 25.)



- 2** Selecteer het item waarvan u de instelling wilt wijzigen. (Zie bladzijde 25.)



- 3** Wijzig het PSM-item dat u hebt geselecteerd.



- 4** Herhaal stap 2 en 3 als u de andere PSM-items wilt aanpassen.

- 5** Druk op SEL (selecteren) om het instellen te voltooien.





## Modus met voorkeursinstellingen (PSM)-onderdelen

<b>1</b>  Houd.	<b>2</b>  Kies...	<b>3</b>  Stel in... Tegen de wijzers van de klok in Met de wijzers van de klok mee		Fabrieksinstellingen	Zie blz.
<b>CLOCK H</b>	Instellen van het uur	Terug	Verder	0:00	24
<b>CLOCK M</b>	Instellen van de minute	Terug	Verder		
<b>SCM LINK</b>	Koppeling met het geheugen voor geluidsmodi	LINK OFF	LINK ON	LINK ON	21, 26
<b>24H/12H</b>	24/12-uur aanduiding voor de klok	12H	24H	24H	24
<b>AUTO ADJ</b>	Automatische instellen van de klok	OFF	ON	ON	15
<b>CLOCK</b>	Weergave van de klok	OFF	ON	ON	26
<b>TU DISP</b>	Weergavemodus van de tuner	FREQ	PS NAME	PS NAME	15
<b>PTY STBY</b>	PTY-standby	29 programmatypen (zie bladzijde 16.)		NEWS	13
<b>PTY SRCH</b>	PTY-zoeken			(Zie bladzijde 13.)	
<b>TA VOL</b>	Volume voor verkeersinformatie	VOL 00 – VOL 50		VOL 20	15
<b>P-SEARCH</b>	Programme zoeken	OFF	ON	OFF	14
<b>DAB AF*</b>	Zoeken naar alternatieve frequenties	AF OFF	AF ON	AF ON	34
<b>LEVEL</b>	Niveaudisplay	AUDIO 1 ↙ ↘ ↕	↔ AUDIO 2 ↙ ↘ OFF	AUDIO 2	26
<b>DIMMER</b>	Dimmermodus	AUTO ↙ ↘ ↕	↔ OFF ↙ ↘ ON	AUTO	26
<b>TEL</b>	Audiodemping voor cellulaire telefoonsystemen	MUTING 1 ↙ ↘ ↕	↔ MUTING 2 ↙ ↘ OFF	OFF	26
<b>BEEP</b>	Piepton bij toetsbediening	OFF	ON	ON	26
<b>SCROLL</b>	Modus voor lopende tekst	ONCE ↙ ↘ ↕	↔ AUTO ↙ ↘ OFF	ONCE	26
<b>EXT IN**</b>	Extern apparaat	CHANGER	LINE IN	CHANGER	26, 30

• Druk op SEL (selecteren) om het instellen te voltooien.

\* Wordt alleen weergegeven indien de DAB-tuner is aangesloten.

\*\*\* Wordt alleen weergegeven indien een van de volgende afspeelbronnen is geselecteerd: FM, AM en CD.

## Advanced SCM annuleren – SCM LINK

Het is mogelijk om de voorziening Advanced SCM (Sound Control Memory) te annuleren en de aangebrachte koppeling tussen de geluidsmodi en afspelerbronnen weer op te heffen. Standaard kan voor elke afspelerbron een eigen, aangepaste geluidsmodus in het geheugen worden opgeslagen. In de praktijk kunt u dus een andere geluidsmodus te horen krijgen als u een andere afspelerbron selecteert.

- **LINK ON:** De voorziening Advanced SCM is ingeschakeld (voor elke afspelerbron een andere geluidsmodus).
- **LINK OFF:** De voorziening Advanced SCM is uitgeschakeld (voor elke afspelerbron geldt een en dezelfde geluidsbron).

## Weergave van de klok selecteren – CLOCK

Het is mogelijk om de klok op de display weer te geven of juist niet weer te geven wanneer de eenheid is ingeschakeld. Bij het verlaten van de fabriek is de klok standaard ingesteld om op de display te worden weergegeven.

- **ON:** Weergave van de klok op de display is ingeschakeld.
- **OFF:** De tijdsaanduiding staat uit. In de stand "OFF" verschijnt in plaats van de tijd de naam van de geselecteerde geluidsbron of van het geselecteerde golfgebied (behalve wanneer "EXT-LINE IN" als afspelerbron is geselecteerd).

## De niveau-indicator selecteren – LEVEL

U kunt zelf opgeven welk niveau op de display moet worden weergegeven.

Standaard is bij het verlaten van de fabriek de instelling "AUDIO 2" geselecteerd.

- **AUDIO 1:** Niveaumeter wordt van onder naar boven verlicht.
- **AUDIO 2:** Beurteilings niveaumeter (bewegend van beneden naar boven) en verlichting.
- **OFF:** De indicator voor het geluidsniveau verdwijnt.

## De instelling voor de dimmerfunctie selecteren – DIMMER

Bij het inschakelen van de koplampen van de auto wordt de verlichting van de display automatisch gedimd (de functie Auto Dimmer).

Bij het verlaten van de fabriek is de functie Auto Dimmer van de eenheid standaard ingeschakeld.

- **AUTO:** De functie Auto Dimmer is ingeschakeld.
- **OFF:** De functie Auto Dimmer is uitgeschakeld.
- **ON:** De display wordt gedimd.

### Opmerking:

*Het kan zijn dat de functie Auto Dimmer van deze eenheid bij bepaalde voertuigen niet goed werkt, vooral niet bij voertuigen met een bedieningsfunctie voor de dimmer. In dergelijke gevallen moet u de dimmerfunctie op "ON" of "OFF" instellen.*

## Audiodemping voor mobiele telefoongesprekken selecteren – TEL

Deze modus wordt gebruikt wanneer er een cellulair telefoonsysteem is aangesloten. Selecteer afhankelijk van het telefoonsysteem dat u gebruikt "MUTING 1" of "MUTING 2".

Welke dempingsmogelijkheid u kiest, hangt af van de vraag welke instelling het geluid het beste dempt. Bij het verlaten van de fabriek is deze modus standaard uitgeschakeld.

- **MUTING 1:** Selecteer deze modus als u hiermee het geluid kunt dempen.
- **MUTING 2:** Selecteer deze modus als u hiermee het geluid kunt dempen.
- **OFF:** Hiermee wordt de audiodemping voor telefoongesprekken uitgeschakeld.

## Geluid bij het aanraken van de toetsen in- en uitschakelen – BEEP

Het is mogelijk om het geluid dat u hoort bij het aanraken van de toetsen uit te schakelen als u deze geluiden storend vindt. Bij het verlaten van de fabriek is de functie voor het weergeven van geluid bij het aanraken van de toetsen echter ingeschakeld.

- **ON:** Hiermee schakelt u het geluid bij het aanraken van de toetsen in.
- **OFF:** Hiermee schakelt u het geluid bij het aanraken van de toetsen uit.

## Het externe apparaat selecteren – EXT IN

Het externe apparaat kan met behulp van de KS-U57 Line Input Adapter (niet meegeleverd) op de ingang van de CD-wisselaar worden aangesloten.

Als u het externe apparaat via deze eenheid als afspelerbron wilt gebruiken, moet u bepalen welk onderdeel – de CD-wisselaar of het externe apparaat – u wilt gebruiken.

Bij het verlaten van de fabriek is de CD-wisselaar standaard als extern apparaat geselecteerd.

- **LINE IN:** Voor een ander apparaat dan de CD-wisselaar.
- **CHANGER:** De CD-wisselaar gebruiken.

### Opmerking:

*Aanwijzingen omtrent het aansluiten van de KS-U57 Line Input Adapter op het externe apparaat treft u aan in de Installation/Connection Manual (aparte publicatie).*

## De modus voor lopende tekst selecteren – SCROLL

Wanneer de informatie van een CD uit meer dan 8 tekens bestaat, is het handig om dit als lopende tekst op de display weer te geven. Deze functie wordt lopende tekst genoemd. Bij het verlaten van de fabriek staat deze functie standaard ingesteld op "ONCE", waardoor informatie éénmaal als lopende tekst op de display wordt weergegeven.

- **ONCE:** De lopende tekst wordt slechts één keer weergegeven.
- **AUTO:** De lopende tekst wordt nog een keer weergegeven (Met tussenpozen van 5 seconden).
- **OFF:** De functie lopende tekst staat uit.

## Bedieningspaneel verwijderen

U kunt het bedieningspaneel verwijderen, wanneer u uit de auto stapt.

U moet het bedieningspaneel voorzichtig verwijderen en weer op zijn plaats bevestigen, zodat de connectors op de achterkant van het bedieningspaneel en de houder van het bedieningspaneel niet worden beschadigd.

### Hoe moet u het bedieningspaneel verwijderen?

Voordat u het bedieningspaneel verwijdert, moet u er zeker van zijn dat de spanning is uitgeschakeld.

#### **1** Ontgrendel het bedieningspaneel.

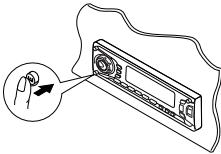

#### **2** Druk het bedieningspaneel iets omhoog en trek naar u toe van het apparaat.

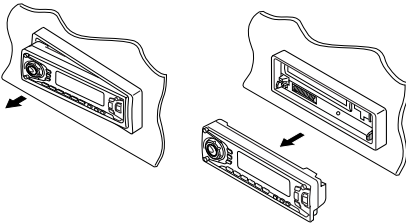

#### **3** Stop het losgemaakte bedieningspaneel in het daarvoor bestemde doosje.

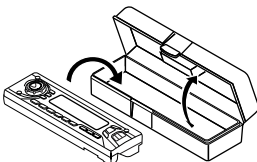

## Hoe moet u het bedieningspaneel weer op zijn plaats bevestigen?

#### **1** Stop de rechterkant van het bedieningspaneel in de uitsparing op de houder.

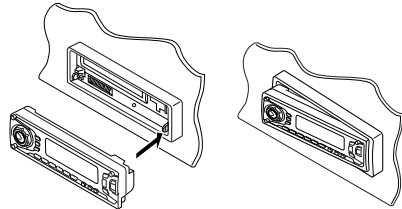

#### **2** Druk op de linkerkant van het bedieningspaneel totdat dit in de houder vastzit.

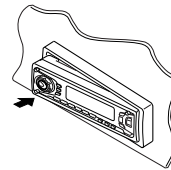

#### **Opmerking over het reinigen van de connectors:**

Als u het bedieningspaneel vaak verwijdert, zullen de connectors op een gegeven moment minder goed gaan functioneren.

Om deze mogelijkheid tot het minimum te beperken, moet u de connectors van tijd tot tijd met een met alcohol bevochtigde katoenen doek schoonmaken. Zorg ervoor dat u de connectors daarbij niet beschadigt.

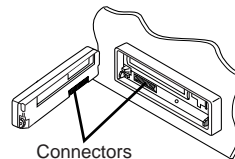



# GEBRUIK VAN DE CD-WISSELAAR

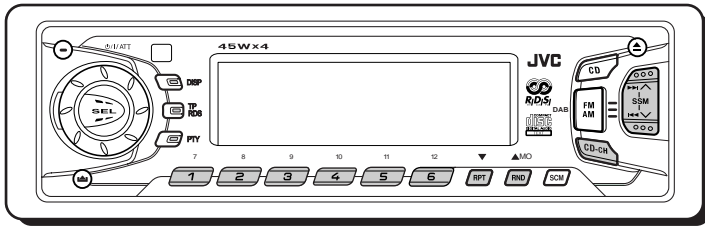

We raden u aan bij uw eenheid alleen gebruik te maken van de CH-X-serie.

Als u een andere automatische CD-wisselaar in uw bezit hebt, raden we u aan contact op te nemen met uw JVC-dealer in auto-accessoires voor meer informatie over de juiste aansluitingen.

- *Bijv.: Als u een CD-wisselaar uit de KD-MK serie hebt, hebt u een kabel (KS-U15K) nodig om deze met het apparaat te verbinden.*

Alvorens uw automatische CD-wisselaar te gebruiken:

- Lees de instructies door die bij uw CD-wisselaar zijn geleverd.
- Als er geen CD's in de houder van de CD-wisselaar aanwezig zijn of wanneer de CD's ondersteboven in de houder zitten, verschijnt op het afleesvenster de tekst "NO DISC". Als dit gebeurt, moet u de houder verwijderen en de CD's op de juiste wijze in de houder plaatsen.
- Als op het afleesvenster de tekst "RESET 1" – "RESET 8" verschijnt, is er iets fout met de verbinding tussen dit apparaat en de CD-wisselaar. Als dit gebeurt, moet u de verbinding controleren, de verbinding(s) stevig vastmaken. En dan op de resetknop van de CD-wisselaar drukken.

## CD's afspelen

### Selecteer de automatische CD-wisselaar (CD-CH).



Het afspelen begint bij de eerste track van de eerste CD.  
Alle tracks van alle CD's worden afgespeeld.



- \* Als voor "CLOCK" de instelling "ON" is gekozen (zie bladzijde 26), wordt het CD-nummer vervangen door de tijd.

### Opmerking over de "One Touch"-bediening:

Wanneer u op CD-CH drukt, wordt automatisch de spanning ingeschakeld. U hoeft niet op /ATT te drukken om de spanning in te schakelen.

### Versneld vooruit afspelen en achteruit afspelen van het muziekstuk

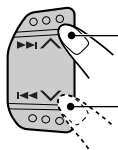

Druk tijdens het afspelen van een CD op en houd deze toets ingedrukt om het muziekstuk versneld vooruit af te spelen.

Druk tijdens het afspelen van een CD op en houd deze toets ingedrukt om het muziekstuk achteruit af te spelen.

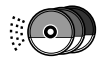

## Vorige of volgende tracks selecteren

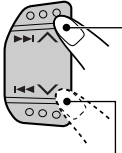

Druk terwijl u een CD afspeelt korte tijd op ►►| ▲ om naar het begin van de volgende track te gaan.  
Elke keer wanneer u op deze toets drukt, gaat u naar de volgende track, die vervolgens ten gehore wordt gebracht.

Druk terwijl u een CD afspeelt korte tijd op ◀◀| ▼ om naar het begin van de huidige track te gaan.  
Elke keer wanneer u op deze toets drukt, gaat u naar de vorige track, die vervolgens ten gehore wordt gebracht.

## Direct naar een bepaalde CD gaan

Druk op de cijfertoets die correspondeert met het nummer van de CD om het afspelen te laten beginnen (tijdens weergave van de CD-wisselaar).

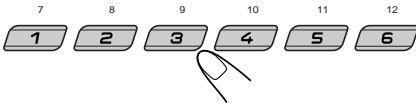

- Nummer 1 – 6 selecteren:  
Druk kort op 1 (7) – 6 (12).
- Nummer 7 – 12 selecteren:  
Druk kort op 1 (7) – 6 (12) en houd deze toets langer dan 1 seconde ingedrukt.

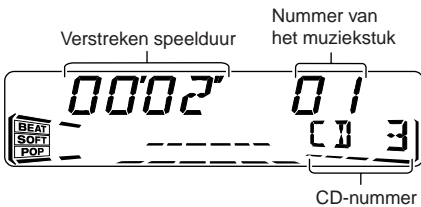

Bijv.: Wanneer CD nummer 3 wordt geselecteerd

## De tekst van een CD met CD Text weergeven

U kunt alleen informatie van CD's met CD Text weergeven wanneer er een automatisch CD-wisselaar van JVC is aangesloten die is uitgerust met de mogelijkheid om CD Text te lezen.  
Zie de paragraaf "De tekst van een CD met CD Text weergeven" op bladzijde 19 voor meer informatie.

## Kiezen van de weergavefunctie

### Tracks in willekeurige volgorde afspelen (Random Play)



Elke keer wanneer u op de MO RND (mono/random), wordt er een andere modus voor het in willekeurige volgorde afspelen van tracks geselecteerd, en wel in deze volgorde:



Modus	RND-indicator	Afspelen in willekeurige volgorde
RND1	Licht op	Alle muziekstukken van de huidige CD, daarna de muziekstukken van de volgende CD enzovoorts.
RND2	Knippert	Alle muziekstukken van alle CD's in de CD-houder.

### Tracks herhaaldelijk afspelen (Repeat Play)



Elke keer wanneer u op de RPT (repeat), wordt er een andere modus voor het herhaald afspelen van tracks geselecteerd, en wel in deze volgorde:



Modus	RPT-indicator	Herhaling van...
RPT1	Licht op	Het spelende (of ingestelde) fragment.
RPT2	Knippert	Alle fragmenten van de spelende (of ingestelde) disc.

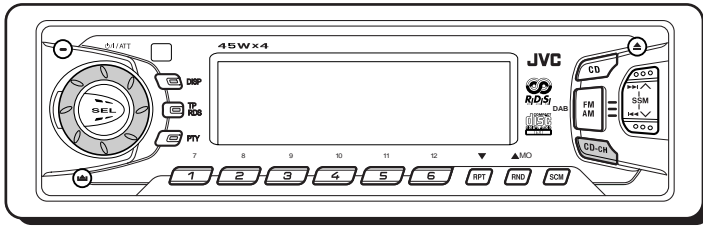

## Werken met een extern apparaat

Het externe apparaat kan met behulp van de KS-U57 Line Input Adapter (niet meegeleverd) op de ingang van de CD-wisselaar worden aangesloten.

### Vorbereiding:

- Aanwijzingen omtrent het aansluiten van de KS-U57 Line Input Adapter op het externe apparaat treft u aan in de Installation/Connection Manual (aparte publicatie).
- Alvorens u het externe apparaat volgens de onderstaande instructies gaat bedienen, moet u ervoor zorgen dat u de juiste externe ingang hebt geselecteerd. (Zie de paragraaf "Het externe apparaat selecteren – EXT IN" op bladzijde 26.)

### 1 Selecteer het externe apparaat.

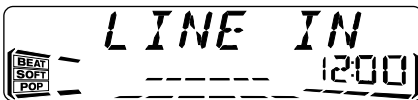

- Als de vermelding "LINE IN" niet op de display verschijnt, verwijzen we u naar bladzijde 26. Selecteer in zo'n geval de externe ingang ("LINE IN").
- Wordt alleen weergegeven indien een van de volgende afspelerbronnen is geselecteerd: FM, AM en CD.

### Opmerking over de "One Touch"-bediening:

Wanneer u op CD-CH drukt, wordt automatisch de spanning ingeschakeld. U hoeft niet op /ATT te drukken om de spanning in te schakelen.

### 2 Schakel het aangesloten apparaat aan en start het afspelen van de afspelerbron.

### 3 Regel het volume.



### 4 Pas de geluidskarakteristieken naar eigen inzicht aan. (Zie bladzijde 20.)

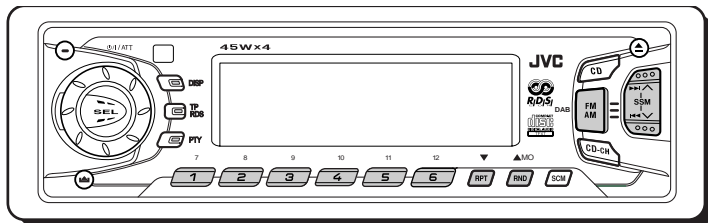

We raden u aan om in combinatie met deze eenheid DAB-tuner KT-DB1500 te gebruiken. Neem contact op met de JVC-dealer in auto-accessoires als u een andere DAB-tuner hebt.

- Zie ook de instructies die bij de DAB-tuner werden geleverd.

## Wat is het DAB-systeem?

DAB is een van de digitale radiozendsystemen die momenteel in gebruik zijn. Met deze technologie is het mogelijk CD's af te spelen met hoge geluidskwaliteit zonder storingen en signaalvervalsing. U kunt er zelfs tekst, afbeeldingen en gegevens mee versturen.

In tegenstelling tot FM-uitzendingen, waarbij elk programma op een aparte frequentie wordt uitgezonden, worden bij DAB verschillende programma's (die "services" worden genoemd) met elkaar gecombineerd tot een "ensemble". Alleen wanneer u een DAB-tuner op deze eenheid aansluit, kunt u van deze DAB-services gebruik maken.

## Afstemmen op een ensemble en op een van de services

Een ensemble bestaat doorgaans uit 6 of meer programma's (services) die tegelijkertijd worden uitgezonden. Nadat u op een ensemble hebt afgestemd, kunt u kiezen naar welke service u wilt luisteren.

### Alvorens u begint....

Druk korte tijd op DAB (FM AM) als het CD, de CD-wisselaar of een extern apparaat de huidige afspeelbron is.

### 1 Selecteer de DAB-tuner.



Elke keer wanneer u op de toets drukt en houdt, wordt de DAB-tuner of de FM/AM-tuner geselecteerd.

DAB ↔ FM/AM

### 2 Selecteer de DAB-band (DAB1, DAB2 of DAB3).



Elke keer wanneer u op de toets drukt, verandert u de DAB-band als volgt:

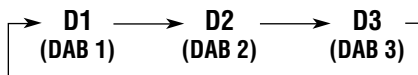

### Opmerking:

Deze ontvanger is uitgerust met drie DAB-banden (DAB1, DAB2 en DAB3). U kunt met elke DAB-band op een ensemble afstemmen.

### 3 Zoek een ensemble op.

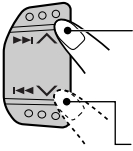

Druk op ►► ▲ afstemmen op een ensemble met een hogere frequentie.

Druk op ◀◀ ▼ afstemmen op een ensemble met een lagere frequentie.

Zodra er een ensemble wordt gevonden, wordt het zoeken gestaakt.

**Als u het zoeken wilt stoppen nog voordat er een ensemble is gevonden,** moet u de toets die u hebt ingedrukt om het zoeken in gang te zetten nogmaals indrukken.

### 4 Selecteer de service waarnaar u wilt luisteren.



Druk op ▲ (RND MO) als u de volgende service wilt selecteren.



Druk op ▼ (RPT) als u de vorige service wilt selecteren.

### De informatie op de display wijzigen wanneer u op een ensemble afstemt

Normaliter wordt de naam van de service op de display weergegeven.

Druk op DISP als u andere informatie op de display wilt weergeven.

Elke keer wanneer u op deze toets drukt, verschijnt de volgende informatie gedurende een korte tijd in het bovenste gedeelte van de display.

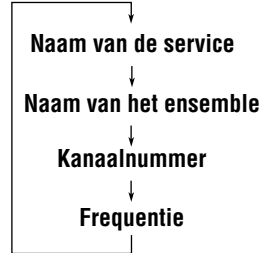

### Zonder zoeken afstemmen op een bepaald ensemble:

- 1 Druk op DAB (FM AM) en houd om de DAB-tuner als afspeelbron te selecteren.
- 2 Druk herhaaldelijk op DAB (FM AM) om de gewenste DAB-band te selecteren (DAB1, DAB2 of DAB3).
- 3 Druk op ►► ▲ of op ◀◀ ▼ en houd deze gedurende minimaal 1 seconde ingedrukt.
- 4 Druk herhaaldelijk op ►► ▲ of op ◀◀ ▼ tot u het ensemble van uw keuze bereikt.
  - Als u de toets ingedrukt houdt, blijft de frequentie veranderen tot u de toets weer loslaat.

### Terugkeren naar de FM/AM-tuner

Druk nogmaals op DAB (FM AM) en houd deze.



# DAB-frequenties in het geheugen opslaan

Er kunnen maximaal 6 DAB-services voor elke DAB-band (DAB1, DAB2 en DAB3) handmatig in het geheugen worden opgeslagen.

## 1 Selecteer de DAB-tuner.



Elke keer wanneer u op de toets drukt en houdt, wordt de DAB-tuner of de FM/AM-tuner geselecteerd.

DAB ↔ FM/AM

## 2 Selecteer de DAB-band (DAB1, DAB2 of DAB3) van uw keuze.

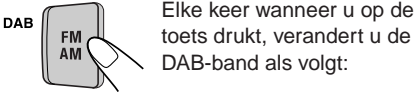

Elke keer wanneer u op de toets drukt, verandert u de DAB-band als volgt:

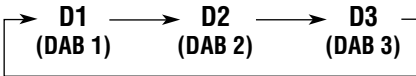

## 3 Stem af op het ensemble van uw keuze.

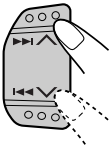

## 4 Selecteer de service van het ensemble.

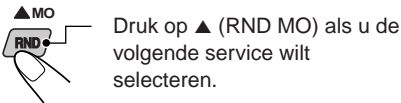

Druk op ▲ (RND MO) als u de volgende service wilt selecteren.



Druk op ▼ (RPT) als u de vorige service wilt selecteren.

## 5 Druk op de cijfertoets (in dit voorbeeld cijfertoets 1) waaronder u de geselecteerde service wilt opslaan en houd deze toets gedurende minimaal 2 seconden ingedrukt.

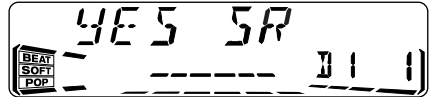

De geselecteerde band of het geselecteerde voorkeuzenummer en de vermelding "MEMO" (geheugen) verschijnt korte tijd beurtelings op de display.

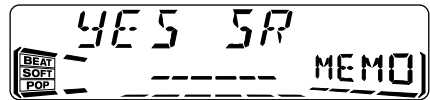

## 6 Herhaal de bovenstaande procedure als u nog andere DAB-services achter voorkeuzetoetsen wilt opslaan.

### Opmerkingen:

- Een reeds opgeslagen DAB-service verdwijnt uit het geheugen wanneer u aan de desbetreffende voorkeuzetoets een nieuwe DAB-service toekent.
- Opgeslagen DAB-services verdwijnen uit het geheugen wanneer de stroomtoevoer naar het geheugen wordt onderbroken (bijvoorbeeld wanneer u de batterij vervangt). Als dit gebeurt, zult u de DAB-services opnieuw moeten instellen.

## Afstemmen op een opgeslagen DAB-service

U kunt eenvoudig op een vooraf ingestelde DAB-service afstemmen. Zoals al eerder uitgelegd, dient u eerst services in het geheugen vast te leggen. Zie bladzijde 33 als u nog geen services hebt opgeslagen.

### 1 Selecteer de DAB-tuner.

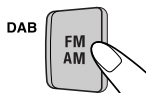

Elke keer wanneer u op de toets drukt en houdt, wordt de DAB-tuner of de FM/AM-tuner geselecteerd.

DAB ↔ FM/AM

### 2 Selecteer de DAB-band (DAB1, DAB2 of DAB3) van uw keuze.

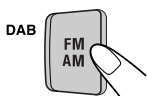

Elke keer wanneer u op de toets drukt, verandert u de DAB-band als volgt:

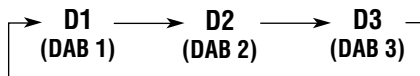

### 3 Selecteer de voorkeuzetoets (1 t/m 6) voor de DAB-service die u wilt beluisteren.

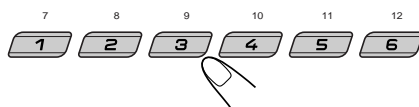

## Wat u nog meer met DAB kunt doen

### Hetzelfde programma automatisch volgen (alternatieve ontvangst)

Het is mogelijk om naar een programma te blijven luisteren.

#### • Terwijl u een DAB-service ontvangt:

Als u in een streek rijdt waar u een service niet kunt ontvangen, zal deze eenheid automatisch afstemmen op een ander ensemble of een FM RDS-zender die hetzelfde programma uitzendt.

#### • Terwijl u een FM RDS-station ontvangt:

Als u in een gebied rijdt waar een DAB-service hetzelfde programma uitzendt als een FM RDS-zender, stemt deze eenheid automatisch op de DAB-service af.

#### Opmerking:

Bij het overschakelen van DAB naar FM en andersom kan het weergaveniveau van het volume onaangenaam toenemen of afnemen. Dat het geluidsniveau toeneemt of afneemt, heeft niets met uw ontvanger te maken, maar met de aansturing bij de zender. Er is dus niets mis met uw ontvanger.

### Werken met alternatieve ontvangst

Bij het verlaten van de fabriek zijn standaard alle alternatieve-ontvangstmogelijkheden ingeschakeld.

- 1 Druk op SEL (selecteren) in en houd deze ten minste 2 seconden ingedrukt, zodat een van de PSM-vermeldingen op de display wordt weergegeven.
- 2 Druk op **▶▶| ^** of op **◀◀| v** om de vermelding "DAB AF" (alternatieve frequentie) te selecteren.
- 3 Selecteer de gewenste modus met de bedieningsknop.
  - AF ON: Het programma wordt gevolgd tussen het aanbod van DAB-services en FM RDS-zenders — alternatieve ontvangst. De indicator AF op de display licht op (zie bladzijde 11).
  - AF OFF: Alternatieve ontvangst is uitgeschakeld.

#### Opmerking:

Als alternatieve ontvangst (voor DAB-services) is ingeschakeld, is automatisch ook de netwerkfunctie ingeschakeld (zie bladzijde 11 voor RDS-zenders). De netwerkfunctie kan echter niet worden uitgeschakeld zonder de alternatieve ontvangst uit te schakelen.

- 4 Druk op SEL (selecteren) om het instellen te voltooien.

## Omgaan met CD's

Deze eenheid is gemaakt om CD's met de onderstaande opdrukken af te spelen.



- Andere CD's kunnen niet worden afgespeeld.

### De manier waarop u met CD's moet omgaan

Wanneer u een CD uit het opbergdoosje haalt, moet u het rondje in het midden van de doos naar beneden duwen en de CD uit het doosje halen terwijl u hem aan de rand vasthoudt.

- Houd de CD altijd aan de randen vast. Kom niet aan vlak met de opnames.

Wanneer u de CD wilt opbergen, leg deze dan zachtjes om het rondje in het midden (bedrukte vlak naar boven).

- Berg de CD's na gebruik altijd op in het doosje.

Rondje in het midden

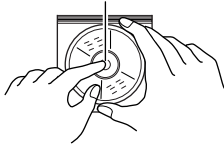

### CD's schoonhouden

Het geluid kan verkeerd worden weergegeven als de CD vuil is. Als een CD vuil wordt, moet u hem afvegen met een zachte doek door de doek in een rechte lijn van het midden naar de rand te bewegen.



### Nieuwe CD's afspelen

Sommige nieuwe CD's hebben oneffenheden langs de binnen- of buitenrand. Soms worden dergelijke CD's door het apparaat geweigerd.

U kunt deze oneffenheden verwijderen door de randen glad te wrijven met een potlood, ballpoint enz.

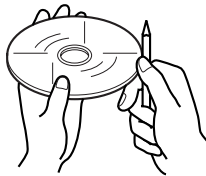

#### Haperingen:

De CD kan haperen wanneer u op hobbelige wegen rijdt. Het apparaat en de CD worden hierdoor niet beschadigd, maar het is wel storend. Wij adviseren u om het afspelen te beëindigen wanneer u op dergelijke wegen rijdt.

### Condensvorming

In onderstaande gevallen kan zich condens vormen op de lens in de CD-speler:

- Nadat de verwarming in de auto is aangezet.
  - Wanneer het erg vochtig wordt in de auto.
- Soms zal de CD-speler hierdoor niet meer goed werken. In dat geval moet u de CD uit de CD-lade halen en moet u het apparaat een paar uur aan laten staan totdat het vocht is verdamp.

### Wanneer u een CD-R (Recordable) afspeelt

Op deze ontvanger kunt u uw originele CD-R's afspelen.

- Lees alvorens een CD-R af te spelen eerst de instructies en waarschuwingen aandachtig door.
- Sommige CD-R's die op CD-recorders zijn opgenomen kunnen niet op deze ontvanger worden afgespeeld vanwege bepaalde kenmerken die deze CD-R's hebben. Andere oorzaken van afspelerproblemen zijn:
  - Beschadigingen of vuil op de CD.
  - Vocht of condensatie op de lens van de CD-speler.
  - Vuil op de lens van de laser in de speler.
- Speel alleen CD-R's af die volledig zijn afgewerkt (finalized).
- CD-RW's (Rewritables of herschrijfbaar CD's) kunnen niet op deze ontvanger worden afgespeeld.
- Gebruik geen CD-R's waarop stickers of labels zijn geplakt. Deze schijven kunnen tot storingen leiden.

#### LET OP!

- Plaats geen 8-cm CD's (CD-singles) in de CD-lade. (Deze CD's kunnen niet terugspringen.)
- Plaats geen CD's met een ongewone vorm (bijvoorbeeld hartvormig) in de CD-lade; dit zal problemen veroorzaken.
- Stel CD's niet bloot aan direct zonlicht of een andere warmtebron en leg ze niet neer op plaatsen waar het zeer warm of vochtig is.
- Gebruik geen oplosmiddelen (zoals reinigingsmiddelen voor gewone platen, spray, verdunningsmiddelen, wasbenzine, enz.) om CD's te reinigen.



# PROBLEMEN OPLOSSEN

Een probleem hoeft niet altijd ernstig te zijn. Voordat u hulp inroept van een dienstverlenende instantie, moet u eerst de volgende punten controleren.

Symptoms	Causes	Remedies
<ul style="list-style-type: none"> <li>• CD kan niet worden afgespeeld.</li> </ul>	CD zit ondersteboven in het apparaat.	Plaats de CD op de juiste manier in CD-lade.
<ul style="list-style-type: none"> <li>• Geluid van de CD wordt soms onderbroken.</li> </ul>	U rijdt op een hobbelige weg.	Stop met afspelen op hobbelige wegen.
	Er zitten krassen op de CD.	Gebruik een andere CD.
	Verkeerde verbindingen.	Controleer kabels en aansluitingen.
<ul style="list-style-type: none"> <li>• Geluid wordt soms onderbroken.</li> </ul>	Verkeerde verbindingen.	Controleer kabels en aansluitingen.
<ul style="list-style-type: none"> <li>• Er komt geen geluid uit de speakers.</li> </ul>	De geluidsknop is op de laagste stand gezet.	Pas het geluid aan totdat het optimale niveau is bereikt.
	Verkeerde verbindingen.	Controleer kabels en aansluitingen.
<ul style="list-style-type: none"> <li>• Automatisch instellen van stations – SSM (Strong-station Sequential Memory) – functioneert niet.</li> </ul>	De signalen zijn te zwak.	Sla de stations handmatig op.
<ul style="list-style-type: none"> <li>• U hoort ruis terwijl u naar de radio luistert.</li> </ul>	De antenne zit niet goed vast.	Zorg dat de antenne stevig vast zit.
<ul style="list-style-type: none"> <li>• Op het afleesvenster verschijnt de tekst "NO DISC".</li> </ul>	Er is geen CD geplaatst.	Plaats de CD op de gebruikelijke manier.
<ul style="list-style-type: none"> <li>• De vermelding "RESET 8" verschijnt op de display.</li> </ul>	Het apparaat is niet op de juiste manier met de CD-wisselaar verbonden.	Verbind het apparaat en de CD-wisselaar op de juiste manier met elkaar en druk op de Reset-toets van de CD-wisselaar.
<ul style="list-style-type: none"> <li>• De vermelding "RESET1" – "RESET 7" verschijnt op de display.</li> </ul>	_____	Druk op de Reset-toets van de CD-wisselaar.
<ul style="list-style-type: none"> <li>• CD kan niet worden afgespeeld en springt niet terug.</li> </ul>	Misschien werkt de CD-speler niet goed meer.	Houd enkele seconden lang de toetsen CD en SEL tegelijkertijd ingedrukt. (Verschijnen beurtelings de vermelding "PLEASE" en "EJECT" op de display.) Wees voorzichtig bij het openen van het bedienings-paneel door op ▲ te drukken en let op dat de CD niet op de grond valt na het uitwerpen.
<ul style="list-style-type: none"> <li>• Het apparaat werkt helemaal niet.</li> </ul>	Soms functioneert de ingebouwde microcomputer niet goed ten gevolge van lawaai, enzovoorts.	Druk de reset-knop in op het kale frame van de eenheid. (De instellingen van de klok en voorkeuzenders in het geheugen worden gewist.) (Zie bladzijde 2.)

## **GELUIDSVERSTERKER**

Maximum uitgangsvermogen:

Voorin: 45 W per kanaal

Achterin: 45 W per kanaal

Ononderbroken uitgangsvermogen (RMS):

Voorin: 17 W per kanaal in 4  $\Omega$ , 40 Hz tot 20 000 Hz met niet meer dan 0,8% totale harmonische vervorming van het geluid.

Achterin: 17 W per kanaal in 4  $\Omega$ , 40 Hz tot 20 000 Hz met niet meer dan 0,8% totale harmonische vervorming van het geluid.

Belastingsimpedantie: 4  $\Omega$  (speling 4  $\Omega$  tot 8  $\Omega$ )

Regelbereik tonen:

Bas:  $\pm 10$  dB bij 100 Hz

Treble:  $\pm 10$  dB bij 10 kHz

Weergavekarakteristiek: 40 Hz tot 20 000 Hz

Signaal/ruisverhouding: 70 dB

Uitgangsvermogen/Impedantie:

2,0 V/20 k $\Omega$  belasting (maximaal vermogen)

Uitgangsimpedantie: 1 k $\Omega$

## **RADIO**

Frequentiebereik:

FM: 87,5 MHz tot 108,0 MHz

AM: (MG) 522 kHz tot 1 620 kHz

(LG) 144 kHz tot 279 kHz

### **[FM-zenders]**

Gevoeligheid bij normaal bedrijf:

11,3 dBf (1,0  $\mu$ V/75  $\Omega$ )

Gevoeligheid bij 50 dB geluidsdemping:

16,3 dBf (1,8  $\mu$ V/75  $\Omega$ )

Selectiviteit alternatief kanaal (400 kHz):

65 dB

Weergavekarakteristiek: 40 Hz tot 15 000 Hz

Stereo-scheiding: 30 dB

Vangbereik: 1,5 dB

### **[MG-zenders]**

Gevoeligheid: 20  $\mu$ V

Selectiviteit: 35 dB

### **[LG-zenders]**

Gevoeligheid: 50  $\mu$ V

## **CD-SPELER**

Type: CD-speler

Signaaldetectiesysteem: Pickup-lens  
(halfgeleider-laser)

Aantal kanalen: 2 kanalen (stereo)

Weergavekarakteristiek: 5 Hz tot 20 000 Hz

Dynamisch vermogen: 96 dB

Signaal/ruisverhouding: 98 dB

Zweving: Minder dan de meetbare limiet

## **ALGEMEEN**

Voeding:

Werkspanning: Gelijkstroom 14,4 V  
(speling 11 V tot 16 V)

Aardingsstelsel: Negatieve aarding

Bedrijfstemperatuur: 0°C tot +40°C

Afmetingen (breedte  $\times$  hoogte  $\times$  diepte):

Afmetingen apparaat

(ten behoeve van installatie):

182 mm  $\times$  52 mm  $\times$  160 mm

Afmetingen paneel:

188 mm  $\times$  58 mm  $\times$  8 mm

Gewicht: 1,7 kg (excl. accessoires)

*Ontwerp en specificaties kunnen zonder kennisgeving worden gewijzigd.*



**Having TROUBLE with operation?**

**Please reset your unit**

Refer to page of How to reset your unit

**Haben Sie PROBLEME mit dem Betrieb?**

**Bitte setzen Sie Ihr Gerät zurück**

Siehe Seite Zurücksetzen des Geräts

**Vous avez des PROBLÈMES de fonctionnement?**

**Réinitialisez votre appareil**

Référez-vous à la page intitulée Comment réinitialiser votre appareil

**Hebt u PROBLEMEN met de bediening?**

**Stel het apparaat terug**

Zie de pagina met de paragraaf Het apparaat terugstellen

**JVC**

VICTOR COMPANY OF JAPAN, LIMITED



# JVC KD-SX991R/KD-SX911R

## Installation/Connection Manual

### Einbau/Anschlußanleitung

### Manuel d'installation/raccordement

### Handleiding voor installatie/aansluiting

GET0021-003A  
[E]

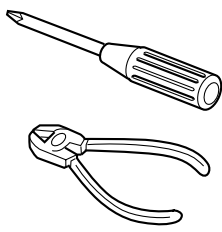

0101MNMMDWJES  
EN, GE, FR, NL

#### ENGLISH

- This unit is designed to operate on 12 V DC, NEGATIVE ground electrical systems.

## INSTALLATION (IN-DASH MOUNTING)

- The following illustration shows a typical installation. However, you should make adjustments corresponding to your specific car. If you have any questions or require information regarding installation kits, consult your JVC IN-CAR ENTERTAINMENT dealer or a company supplying kits.

**1 Before mounting:** Press (Control Panel Release button) to detach the control panel if already attached.

\* When shipped from the factory, the control panel is packed in the hard case.

**2** Remove the trim plate.

**3** Remove the sleeve after disengaging the sleeve locks.

① Stand the unit.

**Note:** When you stand the unit, be careful not to damage the fuse on the rear.

② Insert the 2 handles between the unit and the sleeve, as illustrated, to disengage the sleeve locks.

③ Remove the sleeve.

**Note:** Be sure to keep the handles for future use after installing the unit.

**4** Install the sleeve into the dashboard.

\* After the sleeve is correctly installed into the dashboard, bend the appropriate tabs to hold the sleeve firmly in place, as illustrated.

**5** Fix the mounting bolt to the rear of the unit's body and place the rubber cushion over the end of the bolt.

**6** Do the required electrical connections.

**7** Slide the unit into the sleeve until it is locked.

**8** Attach the trim plate so that the projection on the trim plate is fixed to the left side of the unit.

**9** Attach the control panel.

#### DEUTSCH

- Dieses Gerät ist für einen Betrieb in elektrischen Anlagen mit 12 V Gleichstrom und (-) Erdung ausgelegt.

## EINBAU (IM ARMATURENBRETT)

- Die folgende Abbildung zeigt einen typischen Einbau. Dennoch müssen Sie entsprechend Ihrem jeweiligen Auto Anpassungen vornehmen. Bei irgendwelchen Fragen oder wenn Sie Informationen hinsichtlich des Einbausatzes brauchen, wenden Sie sich an ihren JVC Autoradiohändler oder ein Unternehmen das diese Einbausätze vertreibt.

**1 Vor dem Einbau:** Drücken Sie (Freigabe der Bedienungsblende), um die Arretierung der Bedienungsblende zu lösen, sofern diese bereits angebracht ist.

\* Bei der Auslieferung ab Werk ist die Bedienungsblende im Etui verpackt.

**2** Den Frontrahmen herausnehmen.

**3** Die Halterung nach dem Entriegeln der Halterungssperren abnehmen.

① Das Gerät aufstellen.

**Hinweis:** Beim Aufstellen des Geräts darauf achten, daß die Sicherung auf der Rückseite nicht beschädigt wird.

② Die 2 Griffe zwischen dem Gerät und der Halterung wie abgebildet einstecken und die Halterungssperren entriegeln.

③ Die Halterung entfernen.

**Hinweis:** Sicherstellen, daß die Griffe für künftigen Gebrauch nach dem Einbau des Geräts aufbewahrt werden.

**4** Die Halterung im Armaturenbrett einbauen.

\* Nach dem korrekten Einbau der Halterung im Armaturenbrett, die entsprechenden Riegel umknicken, um die Halterung an ihrem Platz zu sichern, siehe Abbildung.

**5** Die Befestigungsschraube an der Rückseite des Gerätekörpers befestigen und das Ende der Schraube mit einem Gummipuffer abdecken.

**6** Nehmen Sie die erforderlichen elektrischen Anschlüsse vor.

**7** Das Gerät in die Halterung schieben, bis es einrastet.

**8** Befestigen Sie die Frontrahmen in der Form, daß der Fortsatz der Frontrahmen auf der linken Seite des Geräts befestigt wird.

**9** Die Schalttafel anbringen.

#### FRANÇAIS

- Cet appareil est conçu pour fonctionner sur des sources de courant continu de 12 V à masse NEGATIVE.

## INSTALLATION (MONTAGE DANS LE TABLEAU DE BORD)

- L'illustration suivante est un exemple d'installation typique. Cependant, vous devez faire les ajustements correspondant à votre voiture particulière. Si vous avez des questions ou avez besoin d'information sur des kits d'installation, consulter votre revendeur d'autoradios JVC ou une compagnie d'approvisionnement.

**1 Avant le montage:** Appuyer sur (débloccage du panneau de commande) pour éventuellement détacher le panneau de commande.

\* Lorsque ce panneau de commande sort d'usine, il est rangé dans un étui de transport.

**2** Retirer la plaque d'assemblage.

**3** Libérer les verrous du manchon et retirer le manchon.

① Poser l'appareil à la verticale.

**Remarque:** Lorsque vous mettez l'appareil à la verticale, faire attention de ne pas endommager le fusible situé sur l'arrière.

② Insérer les 2 poignées entre l'appareil et le manchon comme indiqué pour désengager les verrous de manchon.

③ Retirer le manchon.

**Remarque:** S'assurer de garder les poignées pour une utilisation ultérieure, après l'installation de l'appareil.

**4** Installer le manchon dans le tableau de bord.

\* Après installation correcte du manchon dans le tableau de bord, plier les bonnes pattes pour maintenir fermement le manchon en place, comme montré.

**5** Monter le boulon de montage sur l'arrière du corps de l'appareil puis passer l'amortisseur en caoutchouc sur l'extrémité du boulon.

**6** Réaliser les connexions électriques.

**7** Faire glisser l'appareil dans le manchon jusqu'à ce qu'il soit verrouillé.

**8** Attachez la plaque d'assemblage de façon que la projection de la plaque d'assemblage soit fixée sur le côté gauche de l'appareil.

**9** Remonter le panneau de commande.

#### NEDERLANDS

- Dit apparaat mag worden gebruikt bij elektrische systemen die werken op 12 V gelijkstroom met negatieve aarding.

## INSTALLATIE (INBOUW IN HET DASHBOARD)

- Op de volgende afbeelding kunt u zien hoe de installatie, normaal gesproken, in zijn werk gaat. U moet echter bij de installatie rekening houden met de bijzonderheden van uw eigen auto. Neem bij vragen of voor meer bijzonderheden over inbouwpakketten contact op met uw JVC car audio dealer of een dealer of een bedrijf dat inbouwpakketten levert.

**1 Voordat u aan de montage van het apparaat begint:** Druk op (het bedieningspaneel vrijgeven) als u het bedieningspaneel wilt loskoppelen indien dit aan de eenheid is vastgekoppeld.

\* Standaard wordt het bedieningspaneel bij het verlaten van de fabriek los verpakt meegeleverd.

**2** Verwijder de sierplaat.

**3** Verwijder het huis nadat u de klemmen hebt losgemaakt.

① Zet het apparaat rechtop.

**Opmerking:** Wanneer u het apparaat rechtop zet, moet u erop letten dat u de zekering aan de achterkant niet beschadigt.

② Plaats de 2 hendels, zoals afgebeeld, tussen het apparaat en het huis, om de klemmen los te maken.

③ Verwijder het huis.

**Opmerking:** Bewaar de hendels nadat u het apparaat hebt geïnstalleerd, zodat u ze ook in de toekomst kunt gebruiken.

**4** Installeer het huis in het dashboard.

\* Nadat het huis op de juiste wijze in het dashboard is geplaatst, moet u de palletjes, zoals afgebeeld, stevig op hun plaats duwen.

**5** Maak de bevestigingsbout aan de achterkant van het apparaat vast en plaats de rubberdop over het uiteinde van de bout.

**6** Breng de vereiste elektrische verbindingen tot stand.

**7** Schuif het apparaat in het huis totdat het vergrendeld is.

**8** Bevestig de sierplaat zodanig dat het uitstekende deel van de plaat aan de linkerkant van de eenheid vast komt te zitten.

**9** Bevestig het bedieningspaneel.

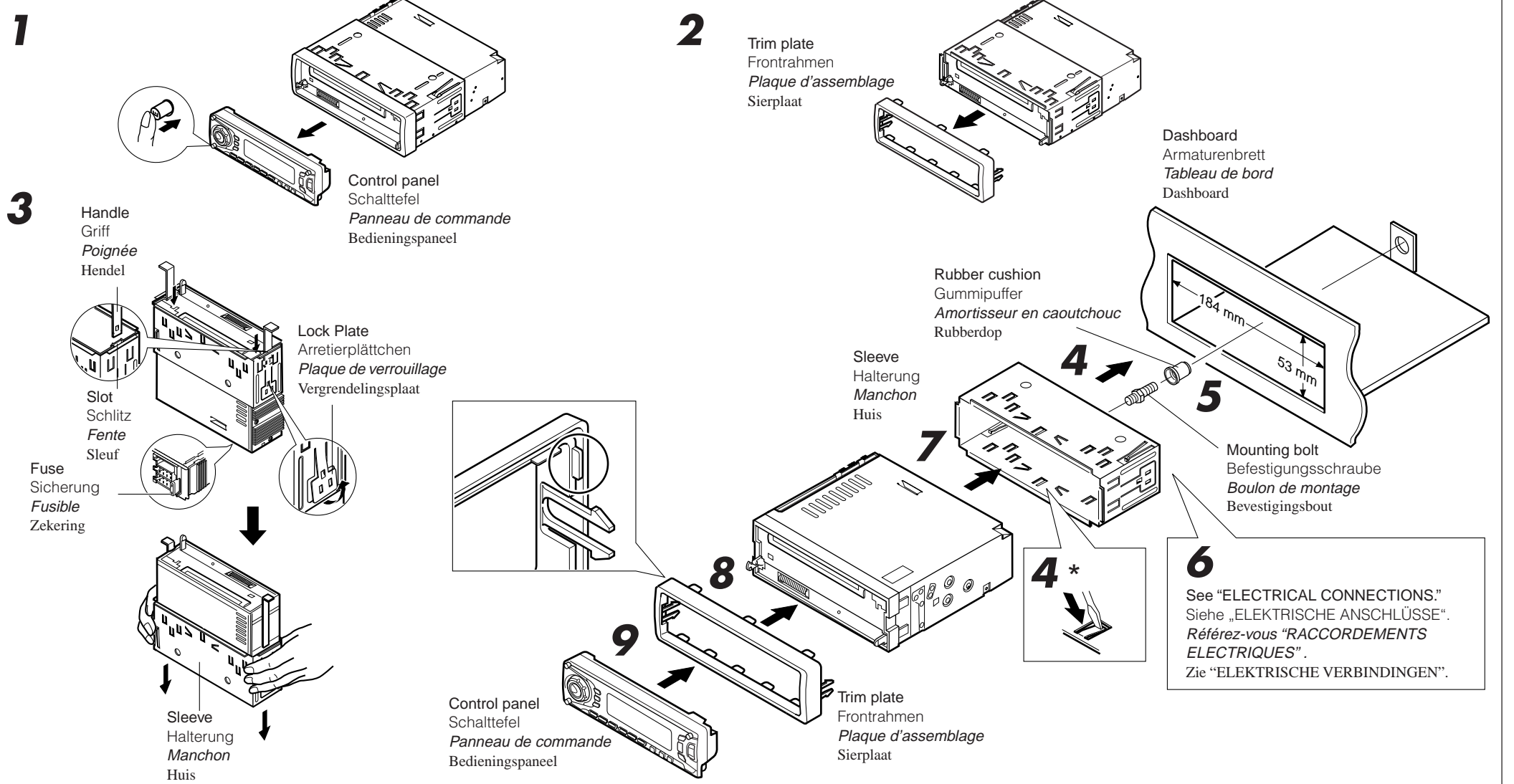



- When using the optional stay
- Beim Verwenden der Anker-Option
- Lors de l'utilisation du hauban en option
- Wanneer u de steun gebruikt (facultatief)

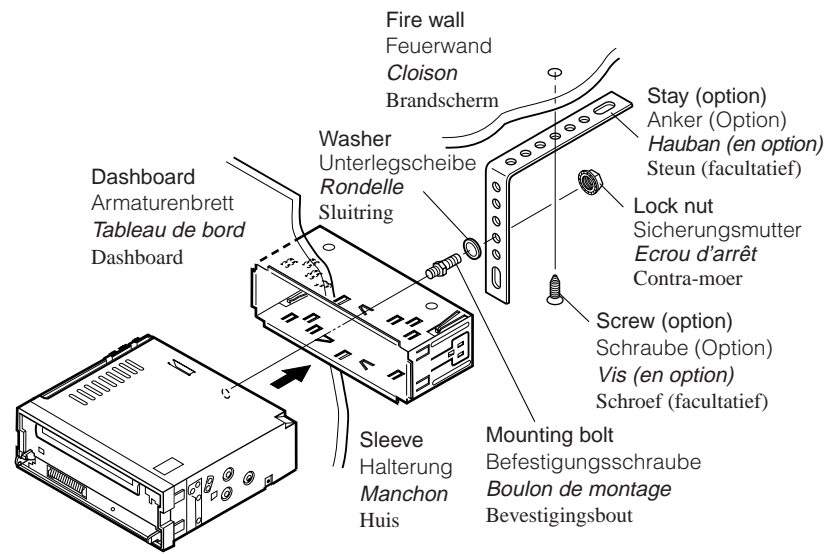

- When installing the unit without using the sleeve
- Beim Einbau des Geräts ohne Halterung
- Lors de l'installation de l'appareil sans utiliser de manchon
- Wanneer u het apparaat zonder huis installeert

In a Toyota for example, first remove the car radio and install the unit in its place.  
 Zum Beispiel in einem Toyota zuerst das Autoradio ausbauen und dann das Gerät an seinem Platz einbauen.  
 Par exemple dans une Toyota, retirer d'abord l'autoradio et installer l'appareil à la place.  
 Voorbeeld: Bij een Toyota moet u eerst de autoradio verwijderen en daarna het apparaat installeren.

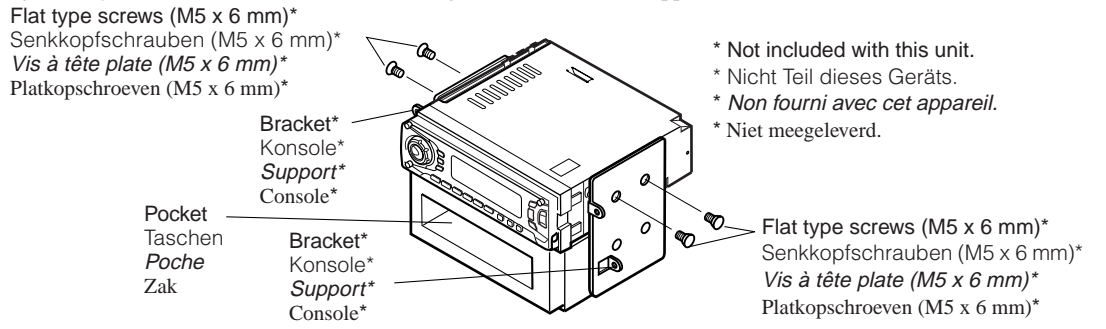

\* Not included with this unit.  
 \* Nicht Teil dieses Geräts.  
 \* Non fourni avec cet appareil.  
 \* Niet meegeleverd.

**Note:** When installing the unit on the mounting bracket, make sure to use the 6 mm-long screws. If longer screws are used, they could damage the unit.  
**Hinweis:** Beim Anbringen des Gerät an der Konsole sicherstellen, daß 6 mm lange Schrauben verwendet werden. Werden längere Schrauben verwendet, können sie das Gerät beschädigen.  
**Remarque:** Lors de l'installation de l'appareil sur le support de montage, s'assurer d'utiliser des vis d'une longueur de 6 mm. Si des vis plus longues sont utilisées, elles peuvent endommager l'appareil.  
**Opmerking:** Wanneer u het apparaat aan de bevestigingsklem vastmaakt, moet u de 6 mm lange schroeven gebruiken. Als u langere schroeven gebruikt, kan het apparaat worden beschadigd.

### Removing the unit

- Before removing the unit, release the rear section.
- 1 Remove the control panel.
- 2 Remove the trim plate.
- 3 Insert the 2 handles into the slots, as shown. Then, while gently pulling the handles away from each other, slide out the unit. (**Be sure to keep the handles after installing it.**)

### Ausbau des Geräts

- Vor dem Ausbau des Geräts den hinteren Teil freigeben.
- 1 Die Schalttafel abnehmen.
- 2 Den Frontrahmen herausnehmen.
- 3 Die 2 Griffe in die Schlitz wie gezeigt stecken. Dann die Griffe behutsam auseinander ziehen und das Gerät herausziehen. (**Die Griffe nach dem Einbau auf jeden Fall aufbewahren.**)

### Retrait de l'appareil

- Avant de retirer l'appareil, libérer la section arrière.
- 1 Retirer le panneau de commande.
- 2 Retirer la plaque d'assemblage.
- 3 Introduire les deux poignées dans les fentes, comme montré. Puis, tout en tirant doucement les poignées écartées, faire glisser l'appareil pour le sortir. (**S'assurer de conserver les poignées après l'installation de l'appareil.**)

### Verwijderen van het apparaat

- Voordat u het apparaat verwijdert, moet u het achtergedeelte losmaken.
- 1 Verwijder het bedieningspaneel.
- 2 Verwijder de sierplaat.
- 3 Plaats de 2 hendels, zoals afgebeeld, in de sleuven. Daarna duwt u de hendels zachtjes uit elkaar en kunt u het apparaat naar buiten schuiven. (**Bewaar de hendels nadat u het apparaat hebt geïnstalleerd!**)

1

Control panel  
Schalttafel  
Panneau de commande  
Bedieningspaneel

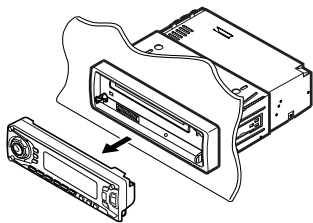

2

Trim plate  
Frontrahmen  
Plaque d'assemblage  
Sierplaat

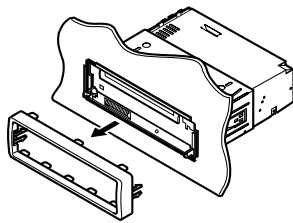

3

Handle  
Griff  
Poignée  
Hendel

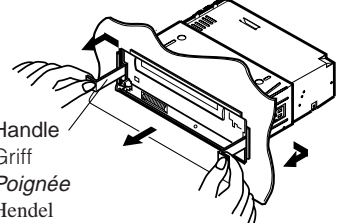

### Parts list for installation and connection

The following parts are provided with this unit. After checking them, please set them correctly.

### Teileliste für den Einbau und Anschluß

Die folgenden Teile werden zusammen mit diesem Gerät geliefert. Nach ihrer Überprüfung, die Teile richtig einsetzen.

### Liste des pièces pour l'installation et raccordement

Les pièces suivantes sont fournies avec cet appareil. Après vérification, veuillez les placer correctement.

### Lijst van onderdelen die u bij installatie en aansluiting nodig hebt

De volgende onderdelen worden bij het apparaat geleverd. Installeer ze op de juiste wijze, nadat u ze hebt gecontroleerd.

Hard case/Control panel  
Etui/Schalttafel  
Etui de transport/Panneau de commande  
Behuizing/Bedieningspaneel

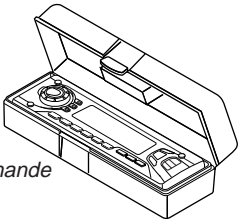

Sleeve  
Halterung  
Manchon  
Huis

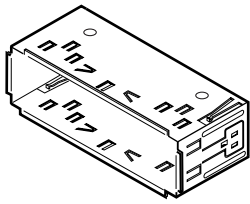

Trim plate  
Frontrahmen  
Plaque d'assemblage  
Sierplaat

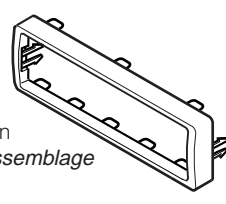

ONLY FOR KD-SX991R  
NUR FÜR KD-SX991R  
SEULEMENT POUR LE KD-SX991R  
ALLEEN VOOR KD-SX991R

Remote controller  
Fernbedienung  
Télécommande  
Afstandsbediening

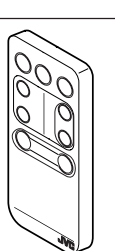

Battery  
Batterie  
Pile  
Batterij  
CR2025

Power cord  
Stromkabel  
Cordon d'alimentation  
Stroomkabel

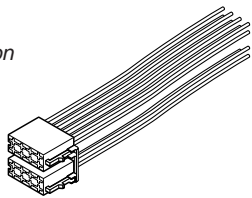

Handles  
Griffe  
Poignées  
Hendels

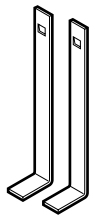

Washer (ø5)  
Unterlegscheibe(ø5)  
Rondelle (ø5)  
Sluistring (ø5)



Lock nut (M5)  
Sicherungsmutter (M5)  
Ecrou d'arrêt (M5)  
Contra-moer (M5)



Mounting bolt (M5 x 20 mm)  
Befestigungsschraube (M5 x 20 mm)  
Boulon de montage (M5 x 20 mm)  
Bevestigingsbout (M5 x 20 mm)



Rubber cushion  
Gummipuffer  
Amortisseur en caoutchouc  
Rubberdop



## ELECTRICAL CONNECTIONS

To prevent short circuits, we recommend that you disconnect the battery's negative terminal and make all electrical connections before installing the unit. If you are not sure how to install this unit correctly, have it installed by a qualified technician.

**Note:** This unit is designed to operate on 12 V DC, **NEGATIVE ground electrical systems**. If your vehicle does not have this system, a voltage inverter is required, which can be purchased at JVC IN-CAR ENTERTAINMENT dealers.

- Replace the fuse with one of the specified rating. If the fuse blows frequently, consult your JVC IN-CAR ENTERTAINMENT dealer.
- If noise is a problem... This unit incorporates a noise filter in the power circuit. However, with some vehicles, clicking or other unwanted noise may occur. If this happens, connect the unit's **rear ground terminal** (see connection diagram) to the car's chassis using shorter and thicker cords, such as copper braiding or gauge wire. If noise still persists, consult your JVC IN-CAR ENTERTAINMENT dealer.
- Maximum input of the speakers should be no more than 45 W at the rear and 45 W at the front, with an impedance of 4 Ω to 8 Ω.
- **Be sure to ground this unit to the car's chassis.**
- The heat sink becomes very hot after use. Be careful not to touch it when removing this unit.

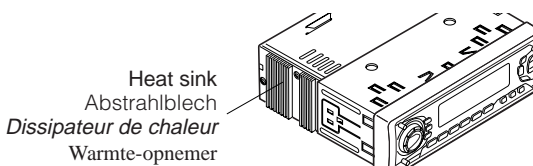

Heat sink  
Abstrahlblech  
Dissipateur de chaleur  
Wärme-opnemer

## ELEKTRISCHE ANSCHLÜSSE

Zur Vermeidung von Kurzschlüssen empfehlen wir, daß Sie den negativen Batterieanschluß abtrennen und alle elektrischen Anschlüsse herstellen, bevor das Gerät eingebaut wird. Sind Sie sich über den richtigen Einbau des Geräts nicht sicher, lassen Sie es von einem qualifizierten Techniker einbauen.

**Hinweis:** Dieses Gerät ist für einen Betrieb in **elektrischen Anlagen mit 12 V Gleichstrom und (-) Erdung** ausgelegt. Verfügt Ihr Fahrzeug nicht über diese Anlage, ist ein Spannungsinverter erforderlich, der bei JVC Autoradiohändler erworben werden kann.

- Die Sicherung mit einer der entsprechenden Nennleistung ersetzen. Brennt die Sicherung häufig durch, wenden Sie sich an ihren JVC Autoradiohändler.
- Sind Störgeräusche ein Problem... Dieses Gerät enthält ein Störfilter im Stromkreis. Bei manchen Fahrzeugen kann jedoch ein Klicken oder andere unerwünschte Störgeräusche auftreten. Sollte das der Fall sein, die **hintere Erdungsanschlußklemme** (siehe Schaltplan) des Geräts am Fahrwerk des Fahrzeugs anschließen, dabei kürzere und dickere Kabel wie beispielsweise Kupfergeflecht draht oder Stahldraht verwenden. Bleibt Störgeräusch bestehen, wenden Sie sich an Ihren JVC Autoradiohändler.
- Maximale Eingangsleistung der Lautsprecher nicht sein sollte mehr als 45 W hinten und 45 W vorne sein, mit einer Impedanz von 4 Ω bis 8 Ω.
- **Sicherstellen, daß das Gerät am Fahrwerk geerdet wird.**
- Das Abstrahlblech wird nach dem Gebrauch sehr heiß. Beim Ausbau des Geräts darauf achten, das Abstrahlblech nicht zu berühren.

## RACCORDEMENTS ELECTRIQUES

Pour éviter tout court-circuit, nous vous recommandons de débrancher la borne négative de la batterie et d'effectuer tous les raccordements électriques avant d'installer l'appareil. Si l'on n'est pas sûr de pouvoir installer correctement cet appareil, le faire installer par un technicien qualifié.

**Remarque:** Cet appareil est conçu pour fonctionner sur des sources de courant continu de 12 V à masse **NEGATIVE**. Si votre véhicule n'offre pas ce type d'alimentation, il vous faut un convertisseur de tension, que vous pouvez acheter chez un revendeur d'autoradios JVC.

- Remplacer le fusible par un de la valeur précisée. Si le fusible saute souvent, consulter votre revendeur d'autoradios JVC.
- Si le bruit est un problème... Cet appareil incorpore un filtre de bruit dans le circuit d'alimentation. Cependant, avec certains véhicules, quelques claquements ou autres bruits non désirés risquent de se produire. Si cela arrive, raccorder la borne arrière de masse de l'appareil au châssis de la voiture (voir le diagramme de raccordement) en utilisant des cordons les plus gros et les plus courts possibles telle qu'une barre de cuivre ou une tresse. Si le bruit persiste, consulter votre revendeur d'autoradios JVC.
- La puissance admissible des enceintes devrait n'être pas plus qu' 45 W à l'arrière et à 45 W l'avant, avec une impédance de 4 Ω à 8 Ω.
- **S'assurer de raccorder la mise à la masse de cet appareil au châssis de la voiture.**
- Le dissipateur de chaleur devient très chaud après usage. Faire attention de ne pas le toucher en retirant cet appareil.

## ELEKTRISCHE VERBINDINGEN

Om kortsluiting te voorkomen adviseren wij u om de minpool van de accu los te maken en alle elektrische verbindingen tot stand te brengen voordat u het apparaat in de auto installeert. Als u niet zeker weet hoe u dit apparaat moet installeren, kunt u dit beter door een daartoe gekwalificeerde technicus laten doen.

**Opmerking:** Dit apparaat mag worden gebruikt bij elektrische systemen die werken op 12 V gelijkstroom met negatieve aarding. Als uw auto niet is uitgerust met een dergelijk systeem, is een spanningsomzetter vereist. Dit instrument kan worden aangeschaft bij JVC car audio dealers.

- Vervang de zekering door een exemplaar met het aangegeven vermogen. Als de zekering vaak doorslaat, moet u uw JVC car audio dealer raadplegen.
- Als u geluidsproblemen hebt... De krachtschakeling van dit apparaat heeft een ingebouwd geluidsfilter. In sommige voertuigen zijn tikgeluiden of andere ongewenste geluiden te horen. Als dit gebeurt, moet u de **massaklem aan de achterkant** (zie aansluitingsschema) aan het chassis van de auto vastmaken met behulp van een kortere en dickere kabel, zoals kopermanteldraad of tellerkabel. Als het geluid niet verdwijnt, moet u contact opnemen met uw JVC car audio dealer.
- Het maximum ingangsvermogen van de speakers moet achterin niet meer dan 45 W zijn en voorin 45 W, met een impedantie van 4 Ω tot 8 Ω.
- **Zorg ervoor dat dit apparaat door middel van een aardkabel is verbonden met het chassis van de auto.**
- De warmte-opnemer kan na gebruik erg heet worden. Raak de warmte-opnemer niet aan wanneer u dit apparaat van zijn plaats haalt.



**A Typical Connections / Typische Anschlüsse / Raccordements typiques / Normale verbindingen**

**Before connecting:** Check the wiring in the vehicle carefully. Incorrect connection may cause serious damage to this unit.

**1** Connect the colored leads of the power cord to the car battery, speakers and power aerial (if any) in the following sequence.

- ① Black: ground
- ② Yellow: to car battery (constant 12 V)
- ③ Red: to an accessory terminal
- ④ Blue with white stripe: to power aerial (200 mA max.)
- ⑤ Orange with white stripe: to car light control switch
- ⑥ Brown: to cellular phone system (For details, refer to the instructions of the cellular phone.)
- ⑦ Others: to speakers

**2** Connect the aerial cord.

**3** Finally connect the wiring harness to the unit.

**Note:** If your vehicle does not have any accessory terminal, move the fuse from the fuse position 1 (initial position) to fuse position 2, and connect the red lead (A7) to the positive (+) battery terminal.

- The yellow lead (A4) is not used in this case.

**Vor dem Anschließen:** Die Verdrahtung im Fahrzeug sorgfältig überprüfen. Falsche Anschlüsse können ernsthafte Schäden am Gerät hervorrufen.

**1** Die farbigen Leitungen des Spannungsversorgungskabels an der Autobatterie, den Lautsprechern und dem Motorantenne (sofern vorhanden) in folgender Reihenfolge anschließen.

- ① Schwarz: Erdung
- ② Gelb: an Autobatterie (konstant 12 V)
- ③ Rot: an Zubehörschlussklemme
- ④ Blau mit weißem Streifen: an Motorantenne (max. 200 mA)
- ⑤ Orange mit weißem Streifen: zum Autolichtschalter
- ⑥ Braun: an Mobiltelefon (Weitere Informationen entnehmen Sie bitte der Bedienungsanleitung des Mobiltelefons.)
- ⑦ Andere: an Lautsprecher

**2** Das Antennenkabel anschließen.

**3** Die Kabelbäume am Gerät anschließen.

**Hinweis:** Verfügt Ihr Fahrzeug nicht über eine Zubehörschlussklemme, die Sicherung von der 1. Sicherungsposition (Erstposition) in die 2. Sicherungsposition versetzen, die rote Leitung (A7) an der (+) Batterieanschlussklemme anschließen.

- Die gelbe Leitung (A4) wird in diesem Fall nicht verwendet.

**Avant de commencer la connexion:** vérifiez attentivement le câblage du véhicule. Une connexion incorrecte peut endommager sérieusement l'appareil.

**1** Connectez les fils de couleur du cordon d'alimentation à la batterie de la voiture, aux enceintes et à l'antenne automatique (s'il y en a une) dans l'ordre suivant.

- ① Noir: à la masse
- ② Jaune: à la batterie de la voiture (12 V constant)
- ③ Rouge: à la prise accessoire
- ④ Bleu avec bande blanche: à l'antenne automatique (200 mA max.)
- ⑤ Orange avec bande blanche: à l'interrupteur d'éclairage de la voiture
- ⑥ Marron: à un système de téléphone cellulaire (Pour les détails, se référer aux instructions du téléphone cellulaire.)
- ⑦ Autres: aux enceintes

**2** Connectez le cordon d'antenne.

**3** Finalement, connectez le faisceau de fils à l'appareil.

**Remarque:** Si votre véhicule ne possède pas de borne accessoire, déplacez le fusible de la position de fusible 1 (position originale) à la position de fusible 2 et connectez le fil rouge (A7) à la borne positive (+) de la batterie.

- Le fil jaune (A4) n'est pas utilisé dans ce cas.

**Alvorens de verbindingen tot stand te brengen:** moet u de bedrading in de auto zorgvuldig. Het apparaat kan door verkeerde verbindingen ernstige schade oplopen.

**1** Sluit de gekleurde snoerdraden van de stroomkabel in de hierna genoemde volgorde aan op de accu van de auto, de luidsprekers en de antenne (indien aanwezig).

- ① Zwart: aarde
- ② Geel: naar de accu van de auto (constant 12 V)
- ③ Rood: naar de aansluitklem van de accessoire
- ④ Blauw met witte streep: naar de antenne (Max. 200 mA)
- ⑤ Oranje met witte streep: naar de schakelaar voor de autoverlichting
- ⑥ Bruin: Naar het mobiele-telefoonsysteem (Lees voor meer informatie de instructies die bij de mobiele telefoon worden geleverd.)
- ⑦ Andere: naar de speakers

**2** Sluit de antenne aan.

**3** Verbind de draadbundel daarna met het apparaat.

**Opmerking:** Als uw voertuig niet beschikt over een aansluitklem, moet u de zekering verplaatsen van stand 1 (beginstand) naar stand 2 en moet u de rode draad (A7) met de pluspool (+) van de accu verbinden.

- In dit geval wordt de gele draad (A4) niet gebruikt.

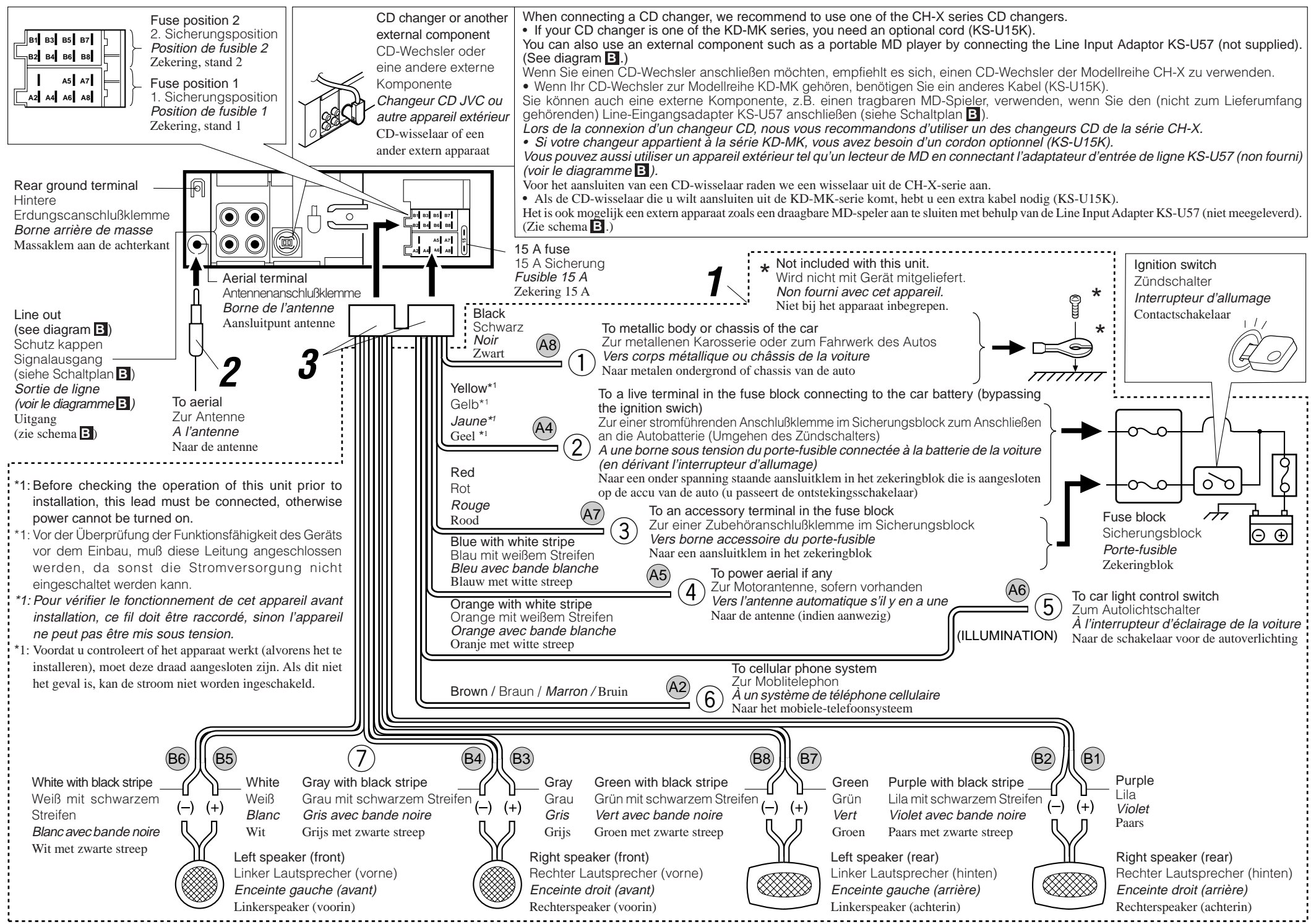

**PRECAUTIONS on power supply and speaker connections:**

- DO NOT connect the speaker leads of the power cord to the car battery; otherwise, the unit will be seriously damaged.
- Connect the black lead (ground), yellow lead (to car battery, constant 12 V), and red lead (to an accessory terminal) correctly.
- BEFORE connecting the speaker leads of the power cord to the speakers, check the speaker wiring in your car.
  - If the speaker wiring in your car is as illustrated in Fig. 1 and Fig. 2 below, DO NOT connect the unit using that original speaker wiring. If you do, the unit will be seriously damaged.
  - Redo the speaker wiring so that you can connect the unit to the speakers as illustrated in Fig. 3.
  - If the speaker wiring in your car is as illustrated in Fig. 3, you can connect the unit using the original speaker wiring in your car.
  - If you are not sure of the speaker wiring of your car, consult your car dealer.

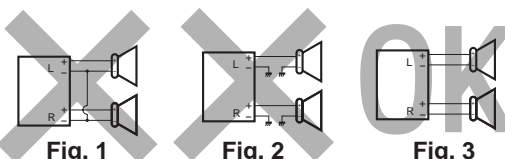

**VORSICHTSMASSEGEN beim Anschließen der Stromversorgung und Lautsprecher:**

- Die Lautsprecherleitungen des Netzkabels NICHT an der Autobatterie anschließen, da sonst das Gerät schwer beschädigt wird.
- Die schwarze Leitung (Erdung), die gelbe Leitung (zur Autobatterie, konstant 12 V) und die rote Leitung (zur Zubehörschlussklemme) richtig anschließen.
- VOR dem Anschließen der Lautsprecherleitungen des Spannungsversorgungskabels an die Lautsprecher, die Lautsprecherverdrahtung in Ihrem Auto überprüfen.
  - Ist die Lautsprecherverdrahtung wie unten in "Fig. 1" und "Fig. 2" abgebildet, das Gerät NICHT mit der Originalverdrahtung der Lautsprecher anschließen, da sonst das Gerät schwer beschädigt wird.
  - Die Lautsprecherverdrahtung erneuern, so daß Sie das Gerät an den Lautsprechern wie in "Fig. 3" abgebildet anschließen können.
  - Ist die Lautsprecherverdrahtung in Ihrem Auto wie in "Fig. 3" abgebildet, können Sie das Gerät mit der Originalverdrahtung der Lautsprecher in Ihrem Auto anschließen.
  - Sind Sie sich über die Lautsprecherverdrahtung in Ihrem Auto nicht sicher, wenden Sie sich an Ihren Autohändler.

**PRECAUTIONS sur l'alimentation et la connexion des enceintes:**

- NE CONNECTEZ PAS les fils d'enceintes du cordon d'alimentation à la batterie; sinon, l'appareil serait sérieusement endommagé.
- Connectez correctement le fil noir (à la masse), le fil jaune (à la batterie de la voiture, 12 V constant) et le fil rouge (à la prise accessoire).
- AVANT de connecter les fils d'enceintes du cordon d'alimentation aux enceintes, vérifiez le câblage des enceintes de votre voiture.
  - Si le câblage des enceintes de votre voiture est comme montré sur la Fig. 1 ou Fig. 2 ci-dessous, NE CONNECTEZ PAS l'appareil en utilisant ce câblage original des enceintes. Si vous le faites, l'appareil sera sérieusement endommagé. Recommencez le câblage des enceintes de façon que vous puissiez connecter l'appareil aux enceintes comme montré sur la Fig. 3.
  - Si le câblage des enceintes de votre voiture est comme montré sur la Fig. 3, vous pouvez connecter l'appareil en utilisant ce câblage original d'enceintes pour votre voiture.
  - Si vous n'êtes pas sûrs du câblage d'enceintes de votre voiture, consultez le concessionnaire de votre voiture.

**VOORZORGSMAATREGELEN bij het verbinden van de stroomkabel met de speakers:**

- Verbind de speakerdraden van de stroomkabel NIET met de accu van de auto; als u dit wel doet, zal het apparaat ernstige schade oplopen.
- Sluit de zwarte draad (aarde), de gele draad (naar de accu van de auto, constant 12 V) en de rode draad (naar de aansluitklem van de accessoire) op de juiste wijze aan.
- VOORDAT u de speakerdraden van de stroomkabel met de speakers verbindt, moet u de bedrading van de speakers in uw auto controleren.
  - Als de bedrading van de speakers eruit ziet zoals hieronder staat afgebeeld in Fig. 1 en Fig. 2, mag het apparaat NIET worden aangesloten met behulp van deze oorspronkelijke speakerbedrading. Als u dat wel doet, zal het apparaat ernstige schade oplopen.
  - Pas de bedrading van de speakers aan, zodat u het apparaat met de speakers kunt verbinden, zoals staat afgebeeld in Fig. 3.
  - Als de bedrading van de speakers eruit ziet zoals staat afgebeeld in Fig. 3, kunt u het apparaat aansluiten met behulp van de oorspronkelijke speakerbedrading in uw auto.
  - Als u twijfels hebt over de speakerbedrading in uw auto, moet u contact opnemen met uw autodealer.



## Connecting the leads / Anschließen der Leitungen / Raccordement des fils / Aansluiting van de gekleurde draden

Twist the core wires when connecting.  
Die Kerndrähte beim Anschließen verdrehen.  
*Torsader les âmes des fils en les raccordant.*  
Draai de kerndraden om elkaar heen wanneer u ze wilt aansluiten.

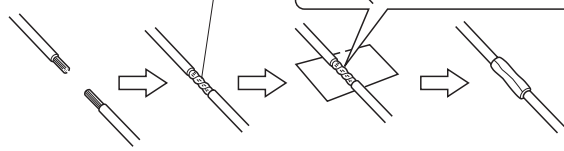

Solder the core wires to connect them securely.  
Die Kerndrähte anlöten, um sie fest anzuschließen.  
*Souder les âmes des fils pour les raccorder entre eux de façon sûre.*  
Soldeer de kerndraden zodat ze stevig vast zitten.

### CAUTION / VORSICHT / PRECAUTION / LET OPI!

- To prevent short-circuit, cover the terminals of the UNUSED leads with insulating tape.
- Zur Vermeidung eines Kurzschlusses die Anschlußklemmen der NICHT VERWENDETEN Leitungen mit Isolierklebeband umwickeln.
- Pour éviter les court-circuits, couvrir les bornes des fils qui ne sont PAS utilisés avec de la bande isolante.
- Om kortsluiting te voorkomen, moet u de aansluitklemmen van ONGEBRUIKTE gekleurde draden met isolatieband bedekken.

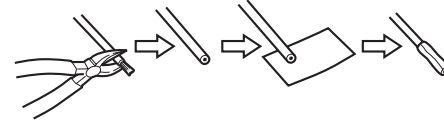

## B Connections Adding Other Equipment / Anschlüsse zum Hinzufügen von anderer Ausrüstung / Raccordement pour ajouter d'autres appareils / Aansluitingen voor het toevoegen van andere apparatuur

### Amplifier / Verstärker / Amplificateur / Versterker

You can connect an amplifier and other equipment to upgrade your car stereo system.

- Connect the remote lead (blue with white stripe) to the remote lead of the other equipment so that it can be controlled through this unit.
- For amplifier only:
  - Connect this unit's line-out terminals to the amplifier's line-in terminals.
  - Disconnect the speakers from this unit, connect them to the amplifier. Leave the speaker leads of this unit unused. (Cover the terminals of these unused leads with insulating tape, as illustrated above.)

Sie können einen Verstärker oder ein anderes Gerät anschließen, um Ihre Autostereoanlage zu erweitern.

- Schließen Sie das Fernbedienungskabel (blau mit weißem Streifen) an das Fernbedienungskabel des anderen Geräts an, so daß es über dieses Gerät gesteuert werden kann.
- Nur für den Verstärker:
  - Die Anschlußklemmen am Ausgang dieses Gerät an den Anschlußklemmen des Eingangs des Verstärkers anschließen.
  - Die Lautsprecher von diesem Gerät abtrennen und am Verstärker anschließen. Die Lautsprecherleitungen dieses Geräts unbenutzt lassen. (Die Anschlußklemmen dieser nicht verwendeten Leitungen mit Isolierklebeband umwickeln, siehe Abbildung oben.)

Vous pouvez connecter un amplificateur ou autre appareil pour améliorer votre système autoradio.

- Connectez le fil de commande à distance (bleu avec bande blanche) au fil de commande à distance de l'autre appareil de façon qu'il puisse être commandé via cet appareil.
- Pour l'amplificateur seulement:
  - Raccorder les bornes de sortie ligne de cet appareil aux bornes d'entrée ligne de l'amplificateur.
  - Déconnectez les enceintes de cet appareil et connectez-les à l'amplificateur. Laissez les fils d'enceintes de cet appareil inutilisés. (Recouvrir les extrémités de ces fils inutilisés avec de la bande isolante comme montré ci-dessus.)

Het is mogelijk om uw autostereosysteem uit te breiden met een versterker of andere apparatuur.

- Verbind de externe kabel (blauw met witte streep) met de externe kabel van het andere apparaat zodat deze op afstand vanaf deze apparaat kan worden bediend.
- Alleen voor een versterker:
  - Verbind de uitgang van het apparaat met de ingang van de versterker.
  - Koppel de speakers van dit apparaat los en verbind ze aan de versterker. Gebruik de speakerdraden van dit apparaat niet. (Plak de aansluitklemmen van deze speakerdraden met isolatieband af zoals hierboven is afgebeeld.)

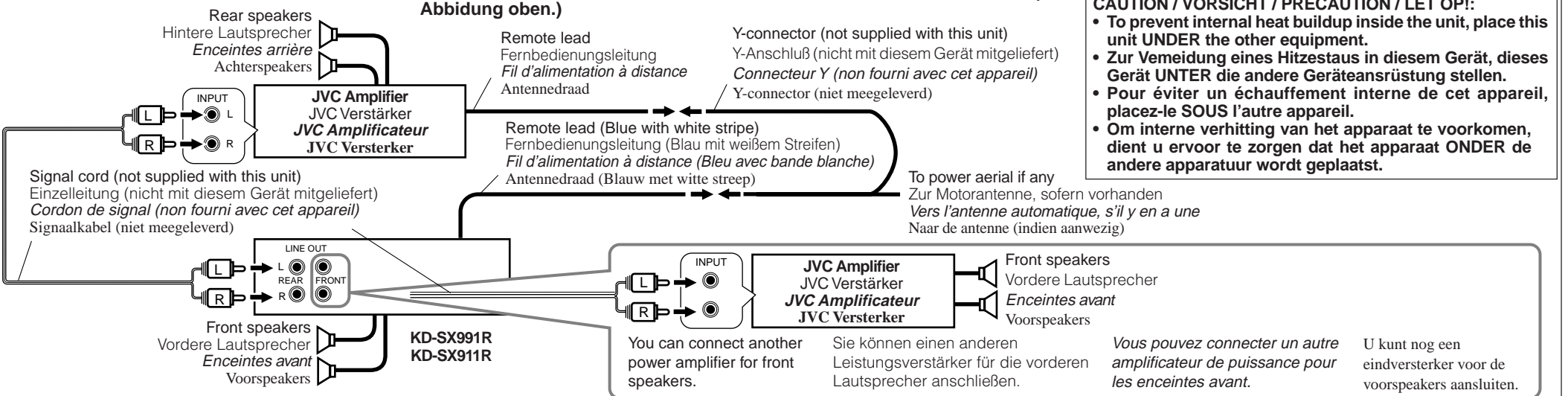

### CAUTION / VORSICHT / PRECAUTION / LET OPI!

- To prevent internal heat buildup inside the unit, place this unit UNDER the other equipment.
- Zur Vermeidung eines Hitzebaus in diesem Gerät, dieses Gerät UNTER die andere Geräteansüstung stellen.
- Pour éviter un échauffement interne de cet appareil, placez-le SOUS l'autre appareil.
- Om interne verhitting van het apparaat te voorkomen, dient u ervoor te zorgen dat het apparaat ONDER de andere apparatuur wordt geplaatst.

## CD changer and DAB tuner / CD-Wechsler und DAB-Tuner / Changeur CD et tuner DAB / CD-wisselaar en DAB-tuner

You can connect a JVC CD changer and/or a JVC DAB (Digital Audio Broadcasting) tuner.

- For their connections, refer to the instructions supplied with them.

Sie können einen CD-Wechsler und/oder einen DAB-Tuner (Tuner für digitalen Rundfunk) von JVC anschließen.

- Weitere Informationen über den Anschluß können Sie der Bedienungsanleitung entnehmen, die dem jeweiligen Gerät beiliegt.

Vous pouvez connecter un changeur CD JVC et/ou un tuner DAB (Digital Audio Broadcast) JVC.

- Pour leurs connexions, référez-vous aux modes d'emploi qui les accompagnent.

Het is mogelijk een JVC CD-wisselaar en/of JVC DAB-tuner (Digital Audio Broadcasting) aan te sluiten.

- Zie de instructies van deze apparaten voor meer informatie over het tot stand brengen van deze aansluiting.

Connecting cord supplied with your DAB tuner  
Verbindingskabel, dat zum Lieferumfang des DAB-Tuners gehört  
*Cordon de connexion fourni avec votre tuner DAB*  
Verbindingskabel die met de DAB-tuner wordt meegeleverd

Connecting cord supplied with your CD changer  
Verbindingskabel, dat zum Lieferumfang des CD-Wechsler gehört  
*Cordon de connexion fourni avec votre changeur CD*  
Verbindingskabel die met de CD-wisselaar wordt meegeleverd

Connecting cord supplied with your DAB tuner or CD changer  
Verbindingskabel, dat zum Lieferumfang des DAB-Tuners oder CD-Wechslers gehört  
*Cordon de connexion fourni avec votre tuner DAB ou changeur CD*  
Verbindingskabel die met de DAB-tuner of CD-wisselaar wordt meegeleverd

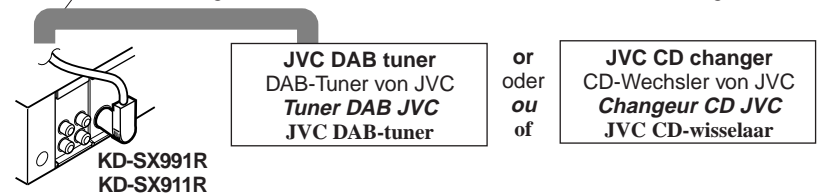
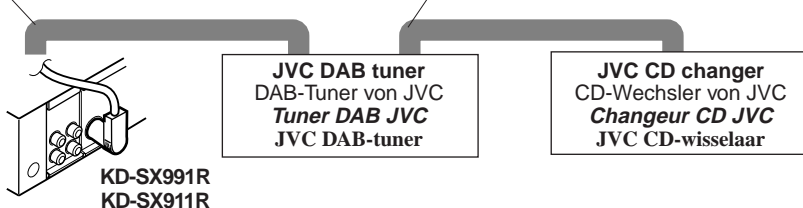

- You can connect both components in series as illustrated above.
- Es ist möglich, beide Komponenten in einer Serienschaltung entsprechend der obigen Darstellung anzuschließen.
- Vous pouvez connecter les deux appareils en série comme montré ci-dessus.
- Beide apparaten zijn volgens bovenstaande illustratie in serie aan te sluiten.

### CAUTION / VORSICHT / PRECAUTION / LET OPI!

- Before connecting the CD changer and/or the DAB tuner, make sure that the unit is turned off.
- Bevor Sie den CD-Wechsler und/oder den DAB-Tuner anschließen, vergewissern Sie sich, daß das Gerät ausgeschaltet ist.
- Avant de connecter le changeur CD et/ou le tuner DAB, s'assurer que l'unité est éteinte.
- Zorg ervoor dat de apparat is uitgeschakeld alvorens u de en/of DAB-tuner CD-wisselaar aansluit.

## External component / Externe Komponente / Appareil extérieur / Extern apparaat

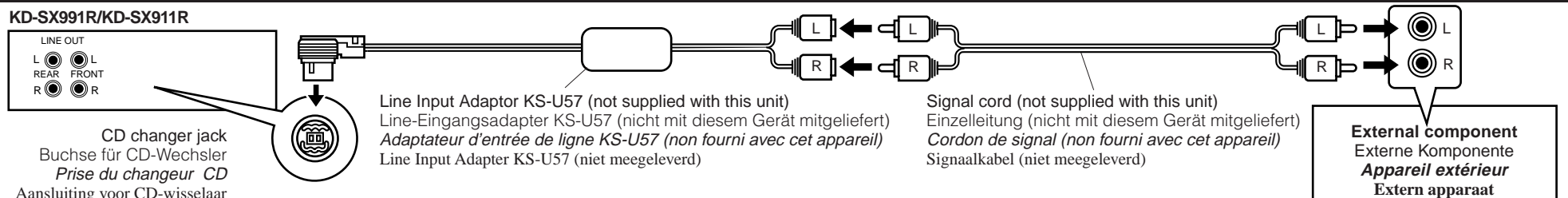

## TROUBLESHOOTING

## FEHLERSUCHE

## EN CAS DE DIFFICULTES

## PROBLEMEN OPLOSSEN

- The fuse blows.**
  - Are the red and black leads connected correctly?
- Power cannot be turned on.**
  - Is the yellow lead connected?
- No sound from the speakers.**
  - Is the speaker output lead short-circuited?
- Sound is distorted.**
  - Is the speaker output lead grounded?
  - Are the "-" terminals of L and R speakers grounded in common?
- Unit becomes hot.**
  - Is the speaker output lead grounded?
  - Are the "-" terminals of L and R speakers grounded in common?

- Die Sicherung brennt durch.**
  - Sind die roten und schwarzen Leitungen richtig angeschlossen?
- Stromversorgung kann nicht eingeschaltet werden.**
  - Ist die gelbe Leitung angeschlossen?
- Kein Ton aus den Lautsprechern.**
  - Ist die Lautsprecherausgangsleitung kurzgeschlossen?
- Ton verzerrt.**
  - Ist die Lautsprecherausgangsleitung geerdet?
  - Sind die (-) Anschlußklemmen der linken und rechten Lautsprecher zusammen geerdet?
- Gerät wird heiß.**
  - Ist die Lautsprecherausgangsleitung geerdet?
  - Sind die (-) Anschlußklemmen der linken und rechten Lautsprecher zusammen geerdet?

- Le fusible saute.**
  - Les fils rouge et noir sont-ils raccordés correctement?
- L'appareil ne peut pas être mise sous tension.**
  - Le fil jaune est-elle raccordée?
- Pas de son des enceintes.**
  - Le fil de sortie d'enceinte est-il court-circuité?
- Le son est déformé.**
  - Le fil de sortie d'enceinte est-il à la masse?
  - Les bornes "-" des enceintes gauche et droit sont-elles mises ensemble à la masse?
- L'appareil devient chaud.**
  - Le fil de sortie d'enceinte est-il à la masse?
  - Les bornes "-" des enceintes gauche et droit sont-elles mises ensemble à la masse?

- De zekering slaat door.**
  - Zijn de rode en de zwarte draden op de juiste manier aangesloten?
- De stroom kan niet worden ingeschakeld.**
  - Is de gele draad aangesloten?
- Er komt geen geluid uit de speakers.**
  - Is de uitgaande speakerdraad kortgesloten?
- Het geluid wordt vervormd.**
  - Is de uitgaande speakerdraad geaard?
  - Zijn de minpolen van de linker- en de rechterspeakers gemeenschappelijk geaard?
- Het apparaat raakt verhit.**
  - Is de uitgaande speakerdraad geaard?
  - Zijn de minpolen van de linker- en de rechterspeakers gemeenschappelijk geaard?